

**Головко М.Б., Осипенко І.П.**

# **ОБШУК**

**(юридико-психологічні аспекти організації та  
проведення )**

**ЧЕРНІГІВСЬКИЙ НАЦІОНАЛЬНИЙ ТЕХНОЛОГІЧНИЙ УНІВЕРСИТЕТ  
НАВЧАЛЬНО-НАУКОВИЙ ІНСТИТУТ ПРАВА І СОЦІАЛЬНИХ  
ТЕХНОЛОГІЙ**

**Головко М.Б., Осипенко І.П.**

# **ОБШУК**

**(юридико-психологічні аспекти організації та  
проведення )**

**НАВЧАЛЬНО-МЕТОДИЧНИЙ ПОСІБНИК**

**Чернігів 2015**

**УДК 343.9**  
**ББК 67.52**  
**Г 61**

*Рекомендовано до друку вченою радою Чернігівського національного технологічного університету « \_\_\_\_ » \_\_\_\_\_ 2015 р. протокол № \_\_\_\_\_*

**Рецензенти:**

- канд. юрид. наук, доцент Берднік І.В.;
- канд. юрид. наук, доцент Іваньков І.В.

**Головко М.Б. Обшук (юридико-психологічні аспекти організації та проведення) :** навчально-методичний посібник / М.Б. Головко., І.П. Осипенко – Чернігів : Чернігівський національний технологічний університет, 2015. – 126 с.

**ISBN**

Дане видання містить інформацію про обшук, як окрему слідчу дію. У навчально-методичному посібнику дається визначення поняття обшуку, описується процесуальний порядок і тактика його проведення, розкриваються психологічні аспекти організації та здійснення цієї слідчої дії. Особлива увага приділяється способам виявлення тайників при проведенні обшуку.

Призначений та може бути використаний юристами-практиками, аспірантами, викладачами навчальних закладів, студентами юридичних ВНЗ та всіма зацікавленими особами.

**УДК 343.9**  
**ББК 67.52**

**ISBN**

© М.Б. Головко, І.П. Осипенко, 2015  
© Чернігівський національний технологічний університет, 2015

<b>ВСТУП.....</b>	<b>4</b>
-------------------	----------

## **РОЗДІЛ 1. ПРОЦЕСУАЛЬНИЙ ПОРЯДОК ПРОВЕДЕННЯ ОБШУКУ**

1.1. Поняття обшуку та його місце у системі заходів кримінально - процесуального примусу .....	6
1.2. Підстави та процесуальний порядок проведення обшуку .....	10

## **РОЗДІЛ 2. ТАКТИКА ПРОВЕДЕННЯ ОБШУКУ**

2.1. Об'єкти пошукової діяльності та види обшуку .....	22
2.2. Підготовка до обшуку.....	28
2.3. Загальні положення тактики обшуку .....	32
2.4. Психологічні особливості обшуку та їх вплив на тактику його проведення	
2.5. Фіксація результатів обшуку .....	53

## **РОЗДІЛ 3. ТАЙНИКИ ТА СПОСОБИ ЇХ ВИЯВЛЕННЯ**

3.1. Загальна характеристика тайників .....	57
3.2. Зразки найбільш типових схованок.....	61
3.3. Місця приховування предметів контрабанди.....	87

<b>ВИСНОВКИ .....</b>	<b>101</b>
-----------------------	------------

<b>ДОДАТКИ.....</b>	<b>104</b>
---------------------	------------

<b>СПИСОК ВИКОРИСТАНИХ ДЖЕРЕЛ .....</b>	<b>120</b>
---	------------

## ВСТУП

Побудова правової держави передбачає наявність фундаментальної і стабільної системи законодавства, що забезпечує захист прав і законних інтересів особи одночасно з вирішенням завдань боротьби зі злочинністю. При цьому є неприпустимим протиставлення інтересів суспільства й окремої особи. Порушення прав осіб не може бути виправдане мотивами державної необхідності. У цих умовах стає нагальним посилення захисту й охорони конституційних прав осіб, одним з яких є право на недоторканність житла чи іншого володіння. Його реалізація значною мірою залежить від якості правового регулювання.

Розпочаті в нашому суспільстві заходи по зміцненню правової основи державного і громадського життя, дотриманню законності та охорони прав і свобод громадян безпосередньо пов'язані з поліпшенням роботи органів досудового розслідування, прокуратури, суду.

Статистика свідчить, що таке суспільне явище, як злочинність, має стійку тенденцію до зростання загального її рівня, зміни структури за рахунок збільшення частки найбільш небезпечних злочинів, що зазіхають на державні і громадські інтереси, а також на конституційні права громадян.

Вирішення питань посилення боротьби зі злочинністю та забезпечення законності значною мірою залежить від професійної майстерності слідчих органів досудового розслідування внутрішніх справ, служби безпеки, органів, що здійснюють контроль за додержанням податкового законодавства. Наша держава наділила органи міліції, прокуратури, СБУ функціями, пов'язаними із забезпеченням охорони конституційного ладу, громадського порядку, прав та свобод громадян, законності та правопорядку, виявлення та розкриття злочинів, проведення швидкого, повного та об'єктивного розслідування.

Посилення охорони прав і законних інтересів громадян, зміцнення законності і правопорядку, боротьба зі злочинністю і запобігання правопорушень багато в чому залежить від удосконалення методу і стилю роботи правоохоронних органів щодо розслідування злочинів, активному впровадженню у слідчу практику досягнень науково-технічного прогресу.

У вдосконаленні практики досудового розслідування важлива роль належить криміналістиці, яка вивчає закономірності злочинної діяльності, що відображені в джерелах інформації, розробляє засоби, прийоми і методи збирання, дослідження, оцінки та використання доказів із метою розкриття злочину, швидкого, повного та неупередженого розслідування і судового розгляду.

Особливо важливу роль у посиленні боротьби зі злочинністю має вміле використання заходів процесуального примусу. Їх своєчасне й обґрунтоване застосування сприяє розкриттю кожного злочину, забезпечує невідворотність відповідальності особи, яка вчинила кримінальне правопорушення. Підвищення ефективності примусових заходів є одним із найбільш результативних засобів інтенсифікації боротьби зі злочинністю. Із одного боку, використання заходів примусового характеру істотно обмежує права і законні інтереси людини. Так, обшук як захід кримінально-процесуального примусу значно обмежує

проголошені статтею 30 Конституції України права на особисту недоторканність і недоторканність житла, але, з іншого боку, без його застосування (в ряді випадків) належне забезпечення виконання завдань кримінально-процесуальної діяльності неможливе [ 1].

Як би ретельно не готувався злочинець до вчинення кримінального правопорушення, яких би дій не здійснював із метою приховування його слідів, у переважній більшості випадків він не в змозі передбачити і знищити без винятку всі сліди, що можуть послужити доказом злочинної діяльності.

Усі види слідів, що утворюються під час вчинення злочину, можливо і необхідно виявити та зафіксувати з метою використання їх під час розслідування. Без використання сучасних науково-технічних засобів, прийомів і методів криміналістики неможливо досягти всебічного, повного й об'єктивного встановлення всіх обставин вчиненого злочину та забезпечити швидке, повне та неупереджене розслідування.

Перевага активного використання науково-технічних методів і засобів під час проведення обшуку полягає у тому, що вони розширюють пізнавальні можливості слідчого. Із їхньою допомогою слідчий може швидко та якісно виявити, зафіксувати відомості про обставини вчинення кримінального правопорушення, відшукати знаряддя його вчинення або майно, яке було здобуте злочинним шляхом, а також встановити місце знаходження розшукуваних осіб.

Поряд із тим, під час проведення обшуку у підозрюваного, слідчий має можливість відразу ж отримати відомості, що стосуються його особистості, зв'язків зі злочинним світом, друзів тощо. Ці відомості можуть вплинути як на кваліфікацію вчиненого кримінального правопорушення, так і на загальний результат досудового розслідування.

Отже, обшук є дієвим процесуальним засобом виявлення доказів.

Метою посібника є дослідження процесуального та практичного аспекту організації та проведення обшуку, вдосконалення застосування цієї слідчої дії відповідно до вимог кримінально-процесуального законодавства.

## РОЗДІЛ 1. ПРОЦЕСУАЛЬНИЙ ПОРЯДОК ПРОВЕДЕННЯ ОБШУКУ

### 1.1. Поняття обшуку та його місце у системі заходів кримінально-процесуального примусу

Розпочинаючи юридичний аналіз такої слідчої (розшукової) дії як обшук необхідно, на наш погляд, зупинитись на загально-теоретичних основах його проведення.

Так, усі слідчі (розшукові) дії проводяться з конкретною метою за наявності правових та фактичних підстав:

*Правова підстава* – це сукупність передбачених кримінально-процесуальним законом умов, що дають право слідчому, прокурору, суду проводити ту або іншу слідчу дію.

*Фактична підстава* – це наявність достатніх відомостей, що диктують слідчому, прокурору, суду необхідність виконання конкретних дій в інтересах встановлення істини у справі.

*Мета* проведення тієї чи іншої слідчої дії прямо передбачена нормами КПК.

Сутність слідчих (розшукових) дій обумовлена їх пізнавальною і нормативною стороною.

Пізнавальна сторона слідчих (розшукових) дій представлена, зокрема, певними прийомами пізнання, що використовуються слідчим при їх провадженні. Пізнання проводиться у формі доказування (за допомогою кримінально-процесуальних засобів). У результаті проведення спланованих слідчих дій слідчий отримує фактичні дані, відомості про обставини, що підлягають доказуванню у кримінальному провадженні.

Нормативна сторона слідчих (розшукових) дій полягає в детальній регламентації правил і умов їх проведення, що встановленні кримінально-процесуальним законодавством.

У Кримінальному процесуальному кодексі України (далі КПК) законодавець вводить нове поняття – слідчі (розшукові) дії (скорочено СРД). Згідно зі ст. 223, СРД - є діями, спрямованими на отримання (збирання) доказів, речей і документів або перевірку вже отриманих доказів у конкретному кримінальному провадженні.

Чільне місце у системі СРД займає обшук - слідча дія, що являє собою процесуальне примусове обстеження приміщень, місцевості, окремих осіб з метою виявлення та фіксації відомостей про обставини вчинення кримінального правопорушення, знаряддя кримінального правопорушення або майна, яке було здобуте в результаті його вчинення, а також встановлення місцезнаходження розшукуваних осіб.

Залежно від об'єкта обшук поділяється на три види:

- обшук приміщень: житла чи іншого володіння особи, службових і виробничих приміщень підприємств, установ, організацій;
- обшук місцевості (саду, городу, подвір'я, ділянок лісу, поля тощо);
- обшук особи (ч. 3 ст. 208 КПК).

Проведення обшуку у приміщеннях безпосередньо пов'язано із проникненням до житла чи іншого володіння особи. Відповідно до ст.30 Конституції України ніхто не має права проникнути до житла чи іншого володіння особи, провести в них огляд чи обшук з будь-якою метою інакше як лише за вмотивованим рішенням суду або за добровільною згодою особи, яка ними володіє, крім випадків установлених законом. Право на недоторканність житла покликане забезпечувати свободу особи від незаконних вторгнень у сферу її особистого життя і гарантується особі незалежно від того, є вона громадянином України, іноземцем чи особою без громадянства. Недоторканність житла передбачає недопустимість проникнення будь-яких суб'єктів до житла без згоди осіб, які в ньому проживають.

Отже, проведення обшуку пов'язане з певними порушеннями прав громадян на недоторканність особи, житла і вимагає дотримання встановлених законом гарантій. Проведення цієї слідчої дії в процесі розслідування повинно узгоджуватись з нормами міжнародно-правових документів про права людини. У цих документах недоторканність житла та пов'язані з нею таємниці особистого та сімейного життя віднесені до розряду найважливіших прав людини. Зокрема, міжнародно-правові акти у сфері прав людини проголошують серед основоположних прав людини право на житло та його недоторканність. Так, у ст. 12 Загальної декларації прав людини від 10 грудня 1948 року зазначається: «Ніхто не може зазнавати безпідставного втручання у його особисте та сімейне життя, безпідставного посягання на недоторканність його житла, таємницю його кореспонденції». Крім того, аналогічні права проголошені і в прийнятому 16 грудня 1966 року Генеральною Асамблеєю ООН Міжнародному пакті про громадянські і політичні права (ст. 17) та в Європейській конвенції про захист прав людини і основоположних свобод від (ст. 8) [5, 6, 7].

Порушення недоторканності житла чи іншого володіння громадян тягне кримінальну відповідальність за ст. 162 Кримінального кодексу України (далі КК). Тобто, законодавцем встановлена караність за дії, пов'язані з незаконним проникненням до житла чи до іншого володіння особи, незаконним проведенням в них огляду чи обшуку, а так само незаконним виселенням чи інші дії, що порушують недоторканність житла громадян [4].

Водночас ст. 13 КПК України визначено, що за наявності законної підстави можна увійти в житло проти волі осіб, які проживають у ньому. Єдиною законною підставою для цього, відповідно до ч. 2 ст. 30 Конституції України, є вмотивоване рішення суду.

Поряд з тим, дублюючи зміст зазначених норм у ст.233 КПК, законодавець уточнює:

- ніхто не має права проникнути до житла чи іншого володіння особи з будь-якої метою, інакше як лише за добровільною згодою особи, яка ними володіє;

- або на підставі ухвали слідчого судді, крім випадків, установлених частиною третьою цієї статті (ч.1 ст.233 КПК);

- слідчий, прокурор має право до постановлення ухвали слідчого судді увійти до житла чи іншого володіння особи лише у невідкладних випадках,



пов'язаних із врятуванням життя людей та майна чи з безпосереднім переслідуванням осіб, які підозрюються у вчиненні злочину. У такому випадку прокурор, слідчий за погодженням із прокурором зобов'язаний невідкладно після здійснення таких дій звернутися з клопотанням про проведення обшуку до слідчого судді.

Законодавче положення щодо недоторканності жила чи іншого володіння особи означає не лише заборону входити до нього всупереч волі осіб, які в ньому проживають на легальних підставах, а й заборону розголошувати все, що в ньому відбувається. Недоторканими є особисті речі, кореспонденція, документи, інші особисті папери та майно, що зберігаються у житлі чи іншому володінні особи.

Під житлом особи розуміється будь-яке приміщення, яке знаходиться у постійному чи тимчасовому володінні особи, незалежно від його призначення і правового статусу, та пристосоване для постійного або тимчасового проживання в ньому фізичних осіб, а також всі складові частини такого приміщення. Не є житлом приміщення, спеціально призначені для утримання осіб, права яких обмежені за законом (ч. 2 ст. 233 КПК).

Під іншим володінням особи розуміється транспортний засіб, земельна ділянка, гараж, інші будівлі чи приміщення побутового, службового, господарського, виробничого та іншого призначення тощо, які знаходяться у володінні особи (ч. 2 ст. 233 КПК).

Проникнення до житла чи іншого володіння може мати місце під час огляду (ст. 237 КПК), обшуку (ст. 234 КПК), при проведенні слідчого експерименту (ч. 5 ст. 240), обстеженні публічно недоступних місць, житла чи іншого володіння особи (ст. 267 КПК); застосування деяких засобів забезпечення кримінального провадження. У будь-якому випадку таке проникнення можливе тільки на підставі попереднього рішення про це слідчого судді.

Обшук має примусовий характер і займає особливе місце в системі слідчих дій. Елемент примусу при обшуку полягає в тому, що по-перше, слідчий, прокурор має право заборонити будь-якій особі залишити місце обшуку до його закінчення та вчиняти будь-які дії, що заважають проведенню обшуку (ч. 3 ст. 236 КПК), по-друге – ці службові особи мають право відкривати закриті приміщення, сховища, речі, якщо особа, яка володіє житлом чи іншим володінням, а за її відсутності - інша присутня при обшуку особа, відмовляється їх відкрити або обшук здійснюється за відсутності цих осіб (ч. 6 ст. 236 КПК) і по третє - оглядати і вилучати речі і документи, які мають значення для кримінального провадження (ч.7 ст.236 КПК).

Обшук за окремими ознаками подібний до:

- слідчої дії - огляду житла чи іншого володіння особи;
- заходу забезпечення кримінального провадження - тимчасового доступу до речей і документів.

Відмінність обшуку від інших слідчих дій прослідковується в його примусовому і пошуковому характері. Обшук має подібність із слідчим оглядом. В обох випадках слідчий проводить обстеження місцевості, приміщень та інших об'єктів з метою виявлення, фіксації і вилучення різних

матеріальних джерел криміналістичної інформації. Водночас обшук і огляд – це різні слідчі дії. На відміну від слідчого огляду, обшук має такі особливості:

- конкретизованість об'єктів пошуку;
- належність об'єктів пошуку певним особам;
- примусовий характер обстеження [8, с. 331].

Поряд з тим, відповідно до ч. 2 ст. 237 КПК огляд житла чи іншого володіння особи здійснюється згідно з правилами цього Кодексу, передбаченими для обшуку житла чи іншого володіння особи.

Щодо тимчасового доступу до речей і документів, то підстави, порядок проведення цього заходу забезпечення кримінального провадження, урегульовано главою 15 КПК України.

Відповідно до положень ст. 159 КПК України тимчасовий доступ до речей та документів полягає у наданні стороні кримінального провадження особою, у володінні якої знаходяться такі речі і документи, можливості ознайомитися з ними, зробити їх копії та, у разі прийняття відповідного рішення слідчим суддею, судом, вилучити їх (здійснити їх виїмку). У разі невиконання ухвали про тимчасовий доступ до речей і документів слідчий суддя, суд за клопотанням сторони кримінального провадження, якій надано право на доступ до речей і документів на підставі ухвали, має право постановити ухвалу про дозвіл на проведення обшуку для відшукування та вилучення зазначених речей і документів.

Таким чином, обшук – це слідча дія, що, як правило, проводиться на підставі ухвали слідчого судді та здійснюється слідчим чи прокурором процесуальне примусове обстеження приміщень, місцевості, окремих осіб з метою виявлення та фіксації відомостей про обставини вчинення кримінального правопорушення, знаряддя кримінального правопорушення або майна, яке було здобуте в результаті його вчинення, а також встановлення місцезнаходження розшукуваних осіб.

## 1.2. Підстави та процесуальний порядок проведення обшуку

Відповідно до ч.ч. 2, 3 ст. 234 КПК обшук проводиться на підставі ухвали слідчого судді. У разі необхідності провести обшук **слідчий** за погодженням з прокурором або **прокурор** звертається до слідчого судді за місцем проведення досудового розслідування з відповідним клопотанням.

Клопотання складається із трьох частин. У вступній частині зазначаються: дані про погодження подання з прокурором; класний чин, звання, посада, прізвище, ім'я, по батькові слідчого відповідного органу, який звертається з клопотанням; час і місце його складання; найменування кримінального провадження та його реєстраційний номер.

У описовій частині викладається: короткі обставини кримінального правопорушення, у зв'язку з розслідуванням якого подається клопотання; правова кваліфікація із зазначенням статті (частини статті) КК України; підстави для обшуку, його мета; точна адреса житла, іншого володіння або частини житла, де планується проведення обшуку; дані про особу, якій належить житло чи інше володіння, та особу, у фактичному володінні якої воно знаходиться, із зазначенням того, яке відношення ця особа має до кримінального провадження (її процесуальне положення); якщо обшук планується провести у службовому приміщенні, дані про найменування підприємства, його юридичну адресу, власника; індивідуальна або родова характеристика речей, документів, які планується відшукати; дані про осіб, яких планується обшукати (якщо планується проведення обшуку особи); норми кримінального процесуального закону, відповідно до яких виноситься клопотання про провадження обшуку.

У резолютивній частині викладається рішення слідчого порушити перед слідчим суддею клопотання про проведення обшуку; зазначається суд, до якого буде спрямовано клопотання; місцезнаходження та індивідуальні ознаки об'єктів, які підлягають обшуку; підпис особи, яка склала подання.

До клопотання також мають бути додані оригінали або копії документів та інших матеріалів, якими прокурор, слідчий обґрунтовує доводи клопотання, а також витяг з Єдиного реєстру досудових розслідувань щодо кримінального провадження, в рамках якого подається клопотання.

У випадку якщо слідчий чи прокурор вносять до суду клопотання про проведення повторного обшуку, то зазначені у клопотанні підстави не повинні бути аналогічними, що і при проведенні первинного обшуку. Вони мають доповнювати ті, що вже розглядалися слідчим суддею, або бути новими, якщо не були відомі слідчому чи прокурору при проведенні первинного обшуку.

Слідчий чи прокурор повинні ретельно підходити до підбору документів та інших матеріалів, якими вони обґрунтовують необхідність проведення обшуку. Неприпустимо надавати документи та інші матеріали, які не стосуються клопотання, можуть розглядатися як надлишкові чи зайві, оскільки вони лише гальмують процес судового розгляду.

Клопотання про обшук розглядається у суді в день його надходження за участю слідчого або прокурора.

Слідчий суддя може відмовити у задоволенні клопотання про обшук, якщо прокурор, слідчий не доведе наявність достатніх підстав вважати, що:

- було вчинено кримінальне правопорушення;
- відшукувані речі і документи мають значення для досудового розслідування;
- відомості, які містяться у відшукуваних речах і документах, можуть бути доказами під час судового розгляду;
- відшукувані речі, документи або особи знаходяться у вказаному в клопотанні житлі чи іншому володінні особи (ч. 5 ст. 234).

Важливо зазначити, що ухвала слідчого судді про дозвіл на обшук житла чи іншого володіння особи з підстав, зазначених у клопотанні прокурора, слідчого, надає право проникнути до житла чи іншого володіння особи лише один раз. Виготовляються дві копії ухвали, які чітко позначаються як копії (ч.ч. 1, 3 ст. 235).

Виходячи з вищезазначених положень ст. 235 КПК виникає питання щодо можливості проведення обшуку працівниками оперативних підрозділів або їх участі при здійсненні цієї слідчої дії, тобто щодо взаємодії слідчого, прокурора з оперативними підрозділами при проведенні обшуку.

Взагалі, межі повноважень слідчого й оперативних підрозділів при здійсненні взаємодії у кримінальному провадженні визначені ст.ст. 40, 41 та 281 КПК при цьому безпосередня взаємодія здійснюється на підставі доручення слідчого оперативним підрозділам щодо проведення слідчих (розшукових) дій та негласних слідчих (розшукових) дій і зорієнтована на розв'язання наступних завдань:

1. Розслідування злочинів.
2. Розшук підозрюваних, місцезнаходження яких невідоме.

В силу приписів ст. 41 КПК під час виконання доручень слідчого співробітник оперативного підрозділу набуває повноважень слідчого, але не має права здійснювати процесуальні дії у кримінальному провадженні за власною ініціативою або звертатись з клопотанням до слідчого судді чи прокурора [9, с. 228-231].

Відповідь на питання щодо можливості проведення обшуку оперативними працівниками міститься у ч. 1 ст. 236 КПК, згідно із положеннями якої ухвала про дозвіл на обшук житла чи іншого володіння особи може бути виконана слідчим чи прокурором. Крім того, для участі в проведенні обшуку може бути запрошений потерпілий, підозрюваний, захисник, представник та інші учасники кримінального провадження. З метою одержання допомоги з питань, що потребують спеціальних знань, слідчий, прокурор для участі в обшуку має право запросити спеціалістів. Слідчий, прокурор вживає належних заходів для забезпечення присутності під час проведення обшуку осіб, чий права та законні інтереси можуть бути обмежені або порушені.

Таким чином, виконання ухвали про дозвіл на обшук житла чи іншого володіння особи покладено на **слідчого чи прокурора**. Проведення цієї слідчої дії працівниками оперативних підрозділів, на наш погляд, призведе до порушення вимог ч.1 ст. 236 КПК, оскільки докази в результаті обшуку будуть отримані не уповноваженою на це службовою особою правоохоронного органу і, як наслідок, визнані недопустимі в порядку, визначеному ст. 89 КПК. Поряд з тим, не виключається можливість участі працівників оперативних підрозділів

при проведенні обшуку слідчим чи прокурором.

Відповідно до ч. 4 ст. 223 КПК, проведення слідчих (розшукових) дій у нічний час (з 22 до 6 години) не допускається, за винятком невідкладних випадків, коли затримка в їх проведенні може призвести до втрати слідів кримінального правопорушення чи втечі підозрюваного.

Обшук житла чи іншого володіння особи повинен відбуватися в час, коли завдається найменша шкода звичайним заняттям особи, яка ними володіє, якщо тільки слідчий, прокурор не вважає, що виконання такої умови може суттєво зашкодити меті обшуку

В силу приписів ч. 7 ст. 223 КПК обшук житла чи іншого володіння особи, обшук особи здійснюються з обов'язковою участю не менше двох понять незалежно від застосування технічних засобів фіксування відповідної слідчої (розшукової) дії..

Понятими не можуть бути потерпілий, родичі підозрюваного, обвинуваченого і потерпілого, працівники правоохоронних органів, а також особи, заінтересовані в результатах кримінального провадження.

Перед обшуком слідчий пред'являє особі, яка володіє житлом чи іншим володінням, а за її відсутності — іншій присутній особі ухвалу слідчого судді про проведення обшуку та вручає її копію.

Якщо обшук проводиться на підприємстві, в установі, організації, ухвала суду пред'являється (її копія вручається) представникові підприємства, установи чи організації, де проводиться обшук. Якщо у осіб виникнуть питання, слідчий повинен дати на них відповіді.

Особа, яка проводить обшук, зобов'язана роз'яснити особам, присутнім під час обшуку їхні права та обов'язки, що відповідають їх процесуальному статусу, в тому числі робити заяви, що підлягають занесенню до протоколу. У випадку, якщо застосовуються технічні засоби фіксації обшуку, про це також повідомляються особи, які беруть участь у слідчій дії.

Необхідно запропонувати присутній особі добровільно видати зазначені в ухвалі предмети, майно або вказати місце, де переховується розшукувана особа чи знаходиться труп. У разі відмови виконати ці вимоги слідчий примусово обстежує житло, інше володіння, місцевість або особу.

Слідчий, прокурор має право заборонити особам, що перебувають у місці проведення обшуку, а також особам, які під час проведення цієї слідчої дії увійшли в це приміщення, залишати місце обшуку до його закінчення, спілкуватися один з одним або з іншими особами, вчиняти дії, що заважають проведенню обшуку. Заборона може поширюватися на спілкування за допомогою знаків, жестів, записок, мобільного зв'язку (як розмов, так і смс-повідомлень) тощо.

Якщо особи, які займають житло чи володіють транспортним засобом, земельною ділянкою, гаражем, іншої будівлею чи приміщенням побутового, службового, господарського, виробничого та іншого призначення тощо, відсутні, ухвала слідчого судді про проведення обшуку повинна бути залишена на видному місці у житлі чи іншому володінні особи.

Оскільки під час проведення обшуку можуть бути відкриті замкнені приміщення, сховища, речі, якщо обшук здійснюється за відсутності власника

житла, на слідчого та прокурора покладається обов'язок забезпечити схоронність майна, що знаходиться у житлі чи іншому володінні особи, та неможливість доступу до нього сторонніх осіб.

У випадку, якщо після того, як слідчий запропонував особам, у яких проводиться обшук, видати зазначені в постанові предмети або документи, вони будуть добровільно передані слідчому, останній має право завершити проведення обшуку. Разом з тим це не імперативна вимога. Закон лише зазначає, що обшук повинен проводитися в обсязі, необхідному для досягнення його мети. Чи продовжувати слідчу дію, залежить від переконання особи, що його проводить. Якщо є підозра вважати, що особа використовує добровільну видачу для приховування більш значимих для кримінального провадження об'єктів, слідчий має право продовжити обшук.

Також під час проведення обшуку може виникнути ситуація, коли слідчий чи прокурор дійдуть обґрунтованого висновку, що особи, які перебувають у житлі чи іншому володінні, переховують при собі предмети або документи, які мають значення для кримінального провадження. У цьому випадку слідчий чи прокурор мають право прийняти рішення про обшук цієї особи чи осіб. Такий обшук особи належить до невідкладних слідчих дій та проводиться без попереднього рішення про це слідчого судді та самого слідчого. У протоколі обшуку особи слід зазначити мотиви його проведення.

При проведенні обшуку особи обстеженню можуть піддаватися одяг, взуття та тіло особи. Брати участь у обшуці особи мають право тільки особи однієї статі з особою, яку обшуковують.

У будь-якому випадку під час обшуку слідчий повинен вживати заходів до того, щоб не були розголошені виявлені при його проведенні обставини особистого життя особи, у якої проводиться обшук та інших осіб, які проживають або тимчасово перебувають у житлі чи іншому володінні особи.

Проводячи обшук, слідчий має право розкривати замкнені приміщення і сховища, речі, якщо особа, присутня при обшуку, відмовляється їх відкрити або обшук здійснюється за відсутності володільця приміщення. При цьому слідчий повинен уникати не викликаних необхідністю пошкоджень дверей, замків та інших предметів.

Закон не вимагає від слідчого чи прокурора обов'язкової додаткової фіксації процедури проведення обшуку, а надає їм таке право. Разом з тим, якщо клопотання про застосування технічних засобів фіксування заявляють учасники слідчої дії, таке фіксування є обов'язковим (ч. 1 ст. 107 КПК).

Фотографування чи відеозапис обшуку є найбільш простим факультативним засобом фіксування ходу проведення слідчої дії, що дозволяє зафіксувати обстановку у житлі чи іншому володінні особи, показати його місцезнаходження, відбити індивідуальні особливості відшуканих об'єктів, відзначити характер та розташування тайників, проілюструвати розшукові дії у динаміці, зафіксувати присутніх осіб тощо. Особливо доцільним уявляється застосування вказаних додаткових способів фіксації обшуку, якщо відшукуванню підлягають об'єкти, що не можуть довго зберігатися при матеріалах кримінального провадження (кримінальній справі); при фіксуванні у протоколі обшуку складних для описання властивостей та ознак механізмів, обладнання,

предметів тощо; з метою запобігання заявам підозрюваного про фальсифікації та порушення закону, яких, на його думку, припустився слідчий тощо.

Оригінальні примірники технічних носіїв інформації зафіксованої процесуальної дії зберігаються у матеріалах кримінального провадження. Їх резервні копії зберігаються окремо (ч. 3 ст. 107 КПК).

Під час обшуку слідчий, прокурор також має право проводити вимірювання, складати плани і схеми, виготовляти графічні зображення обшуканого житла або іншого володіння особи чи окремих речей, виготовляти відбитки та зліпки. Вони розглядаються як додатки до протоколу, повинні бути виготовлені належним чином, а також засвідчені підписами слідчого, прокурора, спеціаліста, інших осіб, які брали участь у виготовленні таких додатків.

При проеденні обшуку можуть бути вилучені лише речі і документи, які мають значення для кримінального провадження. До таких предметів належать також цінності і майно підозрюваного, яке тимчасово вилучається з метою забезпечення цивільного позову або можливої конфіскації майна до моменту вирішення питання про арешт майна (ч. 2 ст. 168, ст. 170 КПК).

Предмети, які вилучені законом з обігу, підлягають вилученню незалежно від їх відношення до кримінального провадження. Можливість обігу предметів і документів означає допустимість здійснення угод та інших дій, які спрямовані на їх передачу в рамках цивільно-правових відносин. Потрібно розрізнити об'єкти цивільних прав, перебування яких в обігу не допускається (вилучені з обігу), і тих, які обмежені в обігу. До числа вилучених законом з обігу і тих, які підлягають вилученню у випадку виявлення (незалежно від відношення до даного кримінального провадження), належать предмети, придбання і використання яких здійснюється за особливими дозволами і вичерпний перелік яких визначений законодавством України; предмети, виготовлення, придбання, зберігання, збут і розповсюдження яких забороняється законодавством. До їх числа належать: наркотичні засоби, психотропні, сильнодіючі, ядовиті, отруйні, радіоактивні і вибухові речовини тощо.

Об'єкти цивільних прав, які обмежені в обігу, в обов'язковому порядку вилученню в ході обшуку не підлягають, за винятком випадків, коли це передбачено національним законодавством. Так, проводиться вилучення:

- зброї, якщо відсутній особливий дозвіл на її придбання, зберігання і носіння;
- документів, які містять відомості, що є державною таємницею, якщо вони виявляються в місцях, що не призначені для їх зберігання і використання або в осіб, які не мають доступу до відомостей, що містять державну таємницю;
- листування і література з грифом обмеженого використання, чисті бланки, печатки і штампи організацій і закладів, наявність яких у даної особи або закладу є протиправною, і т. ін.

Виявлення вказаних предметів може стати підставою для ініціювання початку кримінального провадження та притягнення винних до кримінальної відповідальності.

Вилучені речі та документи, які не входять до переліку, щодо якого прямо надано дозвіл на відшукування в ухвалі про дозвіл на проведення обшуку, та не належать до предметів, які вилучені законом із обігу, вважаються тимчасово вилученим майном (статті 167-169 КПК).

Під час обшуку видача і огляд документів, що містять інформацію, яка становить банківську таємницю, проводяться з додержанням норм ЗУ «Про банки і банківську діяльність». Крім того, правилами зберігання, захисту, використання та розкриття банківської таємниці встановлює, що при вилученні документів, що містять банківську таємницю, під час проведення обшуку, банк зобов'язаний виготовити копії документів, що вилучаються, які засвідчуються підписом представника банку. Ці копії документів залишаються в банку замість вилучених оригіналів.

Усі речі і документи, які підлягають вилученню, слідчий повинен пред'явити понятим та іншим присутнім особам і перелічити їх у протоколі обшуку чи в доданому до нього опису із зазначенням їх назви, кількості, міри, ваги, матеріалу, із якого вони виготовлені, та індивідуальних ознак. У необхідних випадках вилучені предмети і документи повинні бути на місці обшуку упаковані й опечатані (ст. 236 КПК).

Особливу увагу необхідно приділити з'ясуванню порядку проведення обшуку на території дипломатичних представництв, консульських установ України, на повітряному, морському чи річковому судні, що перебуває за межами нашої держави. Взагалі питанням організації та проведення досудового розслідування на території вказаних установ та на зазначених суднах присвячена глава 41 КПК України «Кримінальне провадження на території дипломатичних представництв, консульських установ України, на повітряному, морському чи річковому судні, що перебуває за межами України під прапором або з розпізнавальним знаком України, якщо це судно приписано до порту, розташованого в Україні».

Дія кримінального процесуального закону поширюється на зазначені території та судна відповідно до КПК та міжнародних документів (Віденська конвенція про дипломатичні зносини від 18.04.1961 р., Віденська конвенція про консульські зносини від 24.04.1963 р., Конвенція про відкрите море від 29.04.1959 р., Конвенція про умови реєстрації суден від 07.02.1986 р., Конвенція про злочини та деякі інші дії, вчинені на борту повітряного судна від 14.09.1963 р. та ін.), що визначають їх правовий статус або встановлюють юрисдикцію держави приналежності.

Поширення дії кримінального процесуального законодавства на території дипломатичного представництва чи консульської установи України за кордоном та на повітряному, морському чи річковому судні, що перебуває за межами країни під прапором або з розпізнавальним знаком України, якщо це судно приписано до порту, розташованого в Україні, зумовлює необхідність організації досудового розслідування у разі вчинення на їх території чи відповідному судні кримінального правопорушення.

Службовими особами, уповноваженими на вчинення процесуальних дій під час кримінального провадження на території дипломатичних представництв, консульських установ України, є їх керівники, а на повітряному, морському чи



річковому судні, що перебуває за межами України під прапором або з розпізнавальним знаком України, якщо це судно приписано до українського порту, — капітани.

Після того як із заяви, повідомлення, самостійного виявлення або з іншого джерела стали відомі обставини, що можуть свідчити про вчинення кримінального правопорушення на території дипломатичного представництва, консульської установи України, на повітряному, морському чи річковому судні, що перебуває за межами України під прапором або з розпізнавальним знаком України, якщо це судно приписано до українського порту, уповноважені службові особи, передбачені ч. 1 ст. 519 КПК, зобов'язані зафіксувати факт початку досудового розслідування, відповідно до вимог ст. 214 КПК, та провести передбачені ст. 520 КПК необхідні для вирішення завдань кримінального провадження процесуальні дії.

Досудове розслідування розпочинається негайно після виявлення ознак кримінального правопорушення на морському чи річковому судні, що перебуває за межами України. Відповідно до вимог ст. 214 КПК, дані про нього вносяться до Єдиного реєстру досудових розслідувань за першої ж можливості, зокрема, після прибуття судна на територію України, встановлення зв'язку з органом досудового розслідування, прокурором, до компетенції якого належить внесення таких даних.

Керівник дипломатичного представництва чи консульської установи, а також капітан повітряного, морського чи річкового судна України у разі вчинення кримінального правопорушення на повітряному, морському чи річковому судні, що перебуває за межами країни під прапором або з розпізнавальним знаком України, якщо це судно приписано до українського порту, уповноважені на: тимчасове вилучення майна в порядку, передбаченому статтями 167, 168 КПК; затримання особи з дотриманням вимог статей 207, 208 КПК; проведення слідчих (розшукових) дій **у вигляді обшуку житла чи іншого володіння особи, особистого обшуку без ухвали суду** в порядку, визначеному статтями 223, 234, 236 КПК, а також у вигляді огляду місця вчинення кримінального правопорушення з дотриманням вимог ст. 237 КПК.

Перелік процесуальних та слідчих (розшукових) дій, що можуть проводитися керівником дипломатичного представництва або консульської установи, а також капітаном повітряного, річкового чи морського судна за межами території України, є вичерпним. Проведення інших процесуальних та слідчих (розшукових) дій може бути розцінено як порушення законодавства, а отримані під час їх проведення докази є недопустимими, згідно з ч. 1 ст. 86 КПК України.

Фіксування самих фактів процесуальних дій під час кримінального провадження, що проводяться відповідно до ч. 2 ст. 520 КПК, здійснюється шляхом складання протоколу та додатків до нього з дотриманням вимог статей 103-107 КПК та статей, що прямо регламентують порядок проведення таких дій, з обов'язковим застосуванням технічних засобів фіксування кримінального провадження. До причин, за яких фіксація за допомогою технічних засобів не проводиться, треба віднести відсутність їх на судні, несправність та неможливість отримання їх у законному порядку [2, с. 643-645].

Одним із різновидів обшуку є особистий обшук затриманого уповноваженою службовою особою. Підстави такого затримання визначені положеннями статті 208 КПК України.

Так, уповноважена службова особа без ухвали слідчого судді, суду має право затримати особу, яка підозрюється у вчиненні злочину, за який може бути призначене покарання у вигляді позбавлення волі, у випадках:

- коли особа безпосередньо вчиняє злочин;
- якщо дана особа з прямим умислом вчинила діяння, спрямоване на вчинення злочину, однак не довела його до кінця з причин, що не залежали від її волі;
- коли безпосередньо після вчинення злочину потерпілий або очевидці прямо вказують на особу, яка вчинила даний злочин;
- якщо на тілі чи одязі особи містяться будь-які ознаки, які вказують на те, що дане суспільно небезпечне винне діяння було вчинене саме цією особою;
- якщо сукупність ознак на місці події підтверджують причетність даної особи до вчиненого нею злочину.

Для прийняття рішення про затримання особи, яка підозрюється у вчиненні кримінального правопорушення, поряд із вищезазначеними підставами необхідна наявність відповідного мотиву, яким у даному випадку може бути необхідність перешкодити особі сховатись від правоохоронних органів, виключити можливість продовження злочинної діяльності.

Наприклад, будь-які ознаки на тілі чи одязі особи, яка підозрюється у вчиненні кримінального правопорушення, закон відносить до підстав затримання. З цього випливає, що такі ознаки підлягають фіксації в протоколі затримання, а їх виявлення, вивчення та закріплення створюють невід'ємний елемент даної процесуальної дії.

Тому з метою забезпечення безпеки оточуючих громадян особа, яка провадить затримання, може проводити огляд одягу затриманого та предметів, які знаходяться при ньому, а також вилучення знайденої холодної та вогнепальної зброї, а також речовин та предметів, заборонених законом в обігу, тощо.

Працівник органів внутрішніх справ, органів безпеки, органів, що здійснюють контроль за додержанням податкового законодавства, органів Державної пенітенціарної служби України, органів Державної прикордонної служби України, органів Державної митної служби України, інших правоохоронних органів, слідчий, прокурор може здійснити обшук затриманої особи з дотриманням правил, передбачених ч. 7 ст. 223 та ст. 236 КПК.

Мається на увазі, що зазначені службові особи під час затримання та проведення обшуку особи, підозрюваної у вчиненні кримінального правопорушення, зобов'язані запросити не менше двох понятих, тобто осіб, незаінтересованих у результатах кримінального провадження. При цьому обшук підозрюваного здійснюється з обов'язковою участю понятих незалежно від застосування технічних засобів фіксування відповідної процесуальної дії.

Проведення обшуку осіб, якщо є достатні підстави вважати, що вони переховують при собі предмети або документи, які мають значення для кримінального провадження, повинен бути здійснений особами тієї ж статі.

Працівник органів внутрішніх справ, органів безпеки, органів, що здійснюють контроль за додержанням податкового законодавства, органів Державної пенітенціарної служби України, органів Державної прикордонної служби України, органів Державної митної служби України, інших правоохоронних органів, слідчий, прокурор, який затримав особу, насамперед зобов'язаний повідомити затриманому підстави такого затримання та відомості про злочин, у вчиненні якого ця особа підозрюється. Крім цього, затриманому необхідно роз'яснити право мати захисника та в разі необхідності право на допомогу лікаря. Правом затриманого є також і дача показань з приводу підозри проти нього, адже він у будь-який момент може відмовитися відповідати на запитання і давати пояснення, показання, а також вимагати перевірки обґрунтованості його затримання. Про роз'яснення вказаних прав затриманий зобов'язаний розписатися у протоколі затримання.

Про кожний випадок затримання особи, підозрюваної у вчиненні злочину, уповноважена службова особа, що здійснила затримання, зобов'язана скласти протокол із зазначенням місця, дати, точного часу проведення затримання, повного переліку процесуальних прав та обов'язків затриманого, підстав його затримання, осіб, які присутні під час проведення даної процесуальної дії (прізвища, імена, по батькові, дати народження, місця проживання), інформації про те, що особи, які беруть участь у процесуальній дії, заздалегідь повідомлені про застосування технічних засобів фіксації, характеристики технічних засобів фіксації та носіїв інформації, які застосовуються при проведенні процесуальної дії, умов та порядку їх використання, виявлені та вилучені під час особистого обшуку особи речі і документи, способу ознайомлення учасників зі змістом протоколу, зауважень і доповнень до письмового протоколу з боку учасників вищевказаної процесуальної дії.

Після складання протоколу про затримання він підписується особою, яка його склала, і затриманим, при цьому копія протоколу негайно вручається під розпис затриманому та надсилається прокурору.

Час затримання у протоколі вказується з того моменту, коли особа силою або через підкорення наказу змушена залишатися поряд із уповноваженою службовою особою чи в приміщенні, визначеному уповноваженою службовою особою.

У випадках відмови затриманого підписати протокол затримання про це зазначається в протоколі. Затриманому надається право дати письмові пояснення щодо причин відмови від підписання, які заносяться до протоколу затримання. Факт відмови затриманого від підписання протоколу, а також факт надання письмових пояснень щодо причин такої відмови відповідно до ст. 104 КПК засвідчуються підписом її захисника (законного представника), а у разі його відсутності — понятих.

Щодо затримання та особистого обшуку співробітника кадрового складу розвідувального органу України при виконанні ним своїх службових обов'язків, огляду його особистих речей, транспорту, жилого чи службового

приміщення, то ці процесуальні дії допускаються лише у присутності офіційних представників розвідувального органу (ч. 6 ст. 208 КПК ).

Окремо заслуговує на увагу порядок проведення обшуку у приміщенні, житлі народного депутата України, судді Конституційного Суду України, професійного судді, присяжного і народного засідателя під час здійснення ними правосуддя, Уповноваженого Верховної Ради України з прав людини, адвоката. Особливий порядок кримінального провадження стосовно цих осіб визначений положеннями Глави 37 КПК України «Кримінальне провадження щодо окремої категорії осіб».

Так, статтею 80 Конституції України встановлено, що народним депутатам України гарантується депутатська недоторканність. Народні депутати України не можуть без згоди Верховної Ради України бути притягнені до кримінальної відповідальності, затримані чи заарештовані.

Закон України «Про статус народного депутата України» від 17.11.1992 р. частково дублює вказані положення Конституції України та додатково визначає, що обшук, затримання народного депутата чи огляд особистих речей і багажу, транспорту, жилого чи службового приміщення народного депутата, а також порушення таємниці листування, телефонних розмов, телеграфної та іншої кореспонденції й застосування інших заходів, що відповідно до закону обмежують права і свободи народного депутата, допускаються лише у разі, коли ВР України надано згоду на притягнення його до кримінальної відповідальності, якщо іншими способами одержати інформацію неможливо.

На національному рівні гарантії недоторканності суддів визначені Конституцією та законами України. Так, ст. 126 Конституції України передбачає: «незалежність і недоторканність суддів гарантуються Конституцією і законами України. Суддя не може бути без згоди Верховної Ради України затриманий чи заарештований до винесення обвинувального вироку судом».

Це правило стосується як професійних суддів, так і суддів Конституційного суду України (ст. 149 Конституції України на останніх поширено гарантії незалежності та недоторканності, передбачені ст. 126 Конституції України).

Як зазначено в п. 1.2 рішення Конституційного суду України у справі за конституційним поданням Верховного суду України про офіційне тлумачення положень частин 1, 2 ст. 126 Конституції України та ч. 2 ст. 13 Закону України «Про статус суддів» (справа про незалежність суддів як складову їхнього статусу) від 1 грудня 2004 р. № 19-рп/2004, недоторканність суддів — один із елементів їхнього статусу. Вона не є особистим привілеєм, а має публічно-правове призначення - забезпечити здійснення правосуддя неупередженим, безстороннім і справедливим судом.

Елементи суддівської недоторканності розкриті у ст. 48 «Недоторканність судді» Закону України «Про судоустрій і статус суддів» від 7 липня 2010 р. № 2453-УІ, яка передбачає:

1. Суддя є недоторканим. Суддя не може бути без згоди Верховної Ради України затриманий чи заарештований до винесення судом обвинувального вироку.

2. Суддя, затриманий за підозрою у вчиненні діяння, за яке встановлена кримінальна чи адміністративна відповідальність, повинен бути негайно звільнений після з'ясування його особи. Суддя не може бути підданий приводу чи примусово доставлений до будь-якого органу чи установи, крім суду.
3. Судді може бути повідомлено про підозру у вчиненні кримінального правопорушення лише Генеральним прокурором України або його заступником.
4. Відсторонення судді від посади у зв'язку з притягненням до кримінальної відповідальності здійснюється Вищою кваліфікаційною комісією суддів України на підставі вмотивованого клопотання Генерального прокурора України.
5. Проникнення в житло або інше володіння судді чи його службове приміщення, особистий чи службовий транспорт, проведення там огляду, обшуку чи виїмки, прослуховування його телефонних розмов, особистий обшук судді, а так само огляд, виїмка його кореспонденції, речей і документів можуть провадитися лише за судовим рішенням.
6. Кримінальне провадження щодо обвинувачення судді у вчиненні кримінального правопорушення не може здійснюватися тим судом, в якому обвинувачений обіймає чи обіймав посаду судді. У разі якщо згідно із загальними правилами підсудності кримінальне провадження стосовно судді має здійснюватися тим судом, в якому обвинувачений обіймає чи обіймав посаду судді, кримінальне провадження здійснюється судом, найбільш територіально наближеним до суду, в якому обвинувачений обіймає чи обіймав посаду судді, іншої адміністративно-територіальної одиниці (Автономної Республіки Крим, області, міст Києва чи Севастополя).
7. За шкоду, завдану судом, відповідає держава на підставах та в порядку, встановлених законом.

Відповідно до ч. 3 ст. 62 вказаного Закону на народних засідателів та присяжних також поширюються гарантії незалежності і недоторканності суддів, установлені законом, на час виконання ними обов'язків зі здійснення правосуддя.

Згідно із положеннями ст. 4 Закону України «Про Уповноваженого Верховної Ради України з прав людини» від 23 грудня 1997 р. № 776/97-ВР Уповноважений є посадовою особою, статус якої визначається Конституцією України, цим Законом, Законом України «Про державну службу». Уповноважений здійснює свою діяльність незалежно від інших державних органів та посадових осіб.

У частині 3 ст. 20 цього закону визначено, що Уповноважений користується правом недоторканності на весь час своїх повноважень. Він не може бути без згоди Верховної Ради України притягнутий до кримінальної відповідальності або підданий заходам адміністративного стягнення, що накладаються в судовому порядку, затриманий, заарештований, підданий обшуку, а також особистому огляду. Повідомлення про підозру у вчиненні кримінального

правопорушення може бути здійснено Уповноваженому лише Генеральним прокурором України.

Відповідно до ст. 6 Закону України «Про адвокатуру та адвокатську діяльність» від 4 липня 2012 р. № 5043-УІ адвокатом може бути фізична особа, яка має повну вищу юридичну освіту, володіє державною мовою, має стаж роботи в галузі права не менше двох років, склала кваліфікаційний іспит, пройшла стажування (крім випадків, встановлених цим Законом), склала присягу адвоката України та отримала свідоцтво про право на заняття адвокатською діяльністю.

Гарантії адвокатської діяльності визначені у ст. 23 зазначеного закону, зокрема: забороняються будь-які втручання і перешкоди здійсненню адвокатської діяльності; забороняється вимагати від адвоката, його помічника, стажиста, особи, яка перебуває у трудових відносинах із адвокатом, адвокатським бюро, адвокатським об'єднанням, а також від особи, стосовно якої припинено або зупинено право на заняття адвокатською діяльністю, надання відомостей, що є адвокатською таємницею. З цих питань зазначені особи не можуть бути допитані, крім випадків, якщо особа, яка довірила відповідні відомості, звільнила цих осіб від обов'язку зберігати таємницю в порядку, передбаченому законом; забороняється проведення огляду, розголошення, витребування чи вилучення документів, пов'язаних із здійснення адвокатської діяльності; забороняється втручання у приватне спілкування адвокатів з клієнтом; повідомлення про підозру адвоката у вчиненні кримінального правопорушення може бути здійснене виключно Генеральним прокурором України, його заступником, прокурором Автономної Республіки Крим, області, міста Києва та міста Севастополя [3, с. 357-366, 368-369].

## РОЗДІЛ 2. ТАКТИКА ПРОВЕДЕННЯ ОБШУКУ

### 2.1. Об'єкти пошукової діяльності та види обшуку

У теорії криміналістики при характеристиці обшуку використовуються два різних терміни — «об'єкти пошуку» і «об'єкти обшуку».

**Об'єкт пошуку** — це те, що необхідно відшукати, виявити, знайти. У процесі обшуку такими об'єктами є люди, трупи, знаряддя злочину, предмети злочинного посягання, документи, сліди тощо.

Обшук передбачає пошук предметів, що можуть бути речовими доказами. Можна сформулювати певні типові групи таких предметів:

#### 1. Знаряддя і засоби вчинення злочину:

- вогнепальна і холодна зброя;
- предмети, що спеціально виготовлені для вчинення злочинів (знаряддя злому і злодійський інвентар — відмички, «фомки», «гусячі лапи» та ін.; знаряддя вбивства чи нанесення тілесних ушкоджень — кастети, надолонники, кістені тощо);
- предмети зберігання чи використання яких заборонено, або потребує спеціального дозволу (ліцензії) (газова зброя, радіоактивні речовини, наркотики та ін.);
- предмети, що застосовуються у побуті, виробничій або іншій легальній діяльності (кухонний ніж, сокира, молоток та ін.);
- транспортні засоби (якщо вони використовувались для досягнення злочинного результату).

2. Предмети, що зберегли на собі сліди злочину (одяг чи взуття обшукуваного, яке має сліди крові, частки ґрунту, жирові плями тощо).

3. Предмети, отримані як наслідок злочину (гроші чи цінності, які є предметом хабара; майно, що належить потерпілому, та ін.).

4. Інші предмети, що виступають засобом для встановлення істини по справі (фотознімки, записні книжки, дискети ЕОМ тощо).

Окрему групу об'єктів складають документи. Під час обшуку підлягають виявленню папери:

- зміст яких є предметом злочинного посягання;
- які є засобом вчинення злочину;
- які є засобом приховання злочину;
- що характеризують особу злочинця;
- що містять у собі зразки почерку;
- що містять у собі іншу інформацію, яка цікавить органи розслідування.

Об'єкти пошуку можуть бути класифіковані за різними підставами:

1) залежно від характеру попередньої інформації про об'єкт пошуку:

- індивідуально визначені об'єкти;

- об'єкти, відомості про які можуть вказувати лише на їх родову (групову) належність;
  - випадково виявлені об'єкти;
- 2) залежно від форми вказівки в законі:
- прямо передбачені й названі в КПК як об'єкти;
  - віднесені до «інших предметів і документів», що мають значення для встановлення істини по справі;
  - які є вилученими з законного обороту;
  - які вилучаються з метою забезпечення цивільного позову або можливої конфіскації майна;
- 3) залежно від природи того, що шукають:
- предмети, що можуть служити речовими (або письмовими) доказами;
  - предмети і документи, використання яких заборонене;
  - предмети і документи, що можуть бути доказами у іншому кримінальному провадженні;
  - речі та цінності, що здобуті злочинним шляхом;
  - цінності або майно підозрюваного з метою забезпечення цивільного позову або можливої конфіскації майна;
  - особи, які переховуються від слідства й суду;
  - особи, яких переховують у тих чи інших місцях;
  - трупи або частини розчленованого трупа (трупів);
  - тварини.

**Об'єкт обшуку** — це те, відносно чого (чи кого) здійснюється обстеження.

Найбільш поширеними об'єктами обшуку є:

- 1) жилі приміщення (квартира, будинок, дача, номер готелю тощо);
- 2) службові, торгівельні, виробничі та інші нежилі приміщення (кабінети посадових осіб і державних службовців, офіси, склади, виробничі ділянки, підсобні приміщення магазинів тощо);
- 3) ділянки місцевості (садиба, сад, город та ін.);
- 4) автотранспортні засоби (автомобілі, причепа, мотоцикли та ін.);
- 5) жива людина (її тіло, одяг, взуття та інших носимі).

Таким чином, об'єктом обшуку може бути практично будь-яке місце, що знаходиться у кого-небудь у розпорядженні (власності), або особа, якщо є достатні підстави вважати, що у цьому місці чи у даної особи можуть бути знаряддя злочину, предмети та цінності, які мають значення для справи [10, с. 292 – 293].

Обшук можна класифікувати за видами залежно від:

- 1) виду злочину (обшук при розслідуванні вбивств, крадіжок, контрабанди та ін.);
- 2) етапу розслідування (обшук на початковому, на наступному етапі розслідування);
- 3) принципу повторності (первинний й повторний);
- 4) принципу одночасності (груповий й одиночний);



5) характеру об'єктів обшуку (обшук приміщень жилих, нежилых приміщень, дипломатичних представництв, обшук ділянок місцевості, обшук особи, обшук транспортних засобів);

6) характеру об'єктів пошуку (обшук, спрямований на виявлення: предметів, що можуть бути речовими (або письмовими) доказами, знарядь і засобів учинення злочину; предметів, що мають на собі сліди злочину, інших предметів, що знаходяться у певному зв'язку зі злочинном, різного роду документів; предметів і документів, використання яких заборонене, або які можуть бути доказами по іншому кримінальному провадженню, речей і цінностей, здобутих злочинним шляхом; цінностей і майна підозрюваного з метою забезпечення цивільного позову або можливої конфіскації; осіб, що переховуються від слідства і суду; осіб, яких переховують у тих чи інших місцях; трупів або частин розчленованого трупа);

7) обсягу обстеження об'єктів обшуку (основний і додатковий обшуки).

З'ясування видової своєрідності обшуку дає змогу більш повно усвідомити сутність даної слідчої дії, її роль і призначення. Розглянемо більш докладно підстави класифікації і характеристики окремих видів обшуку.

За повторюваністю обшуки поділяють на первинні і повторні. Важливе значення має правильний підхід до оцінки первинного обшуку з негативним результатом. У криміналістичній літературі вказується, що повторний обшук може бути частиною тактичного прийому «первинний – повторний обшук». Із цього положення випливає досить цікава ідея про взаємозв'язок слідчих дій, наявність стратегічної лінії в поведінці слідчого, про переплетіння двох обшуків – явно неефективного і наступного ефективного. Тут йдеться про тактичну операцію як ефективний комплекс слідчих дій – первинного і повторного обшуків.

Залежно від принципу одночасності в криміналістичній літературі розрізняють одиночний і груповий обшуки.

Існують два основні підходи до розуміння групового обшуку. Так, одні автори визначають групові обшуки як обшуки, які проводяться у осіб, які проходять по одному кримінальному провадженню, у яких можна припускати виявлення розшукуваних предметів через їхні злочинні зв'язки. У цих випадках групові обшуки проводяться одночасно в усіх обшукуваних, точно в один і той же час, із тим, щоб ніхто з обшукуваних не міг зустрітися з іншими і попередити про небезпеку.

Інші автори чіткіше визначають суть групового обшуку. До такого вони відносять не тільки обшуки, які проводяться одночасно у декількох осіб, що проходять по одному кримінальному провадженню, але й у однієї особи, але в різних місцях. Необхідність у проведенні групового обшуку виникає тоді, коли з'являються підстави вважати, що розшукувані об'єкти знаходяться у родичів або знайомих між собою осіб, або в однієї особи, але в різних місцях (на квартирі, дачі, присадибній ділянці, у службовому приміщенні).

Груповий обшук – це не єдина слідча дія, це комплекс одночасних обшуків. Груповий обшук проводиться при необхідності перевірити відразу різні місця, що знаходяться у веденні:

- одного підозрюваного (наприклад, службовий кабінет, квартира і дача);
- декілька підозрюваних, що є співучасниками одного кримінального провадження;
- підозрюваного, його родичів і знайомих, які проживають окремо (якщо є підстави вважати, що в їхньому житлі приховані предмети, що розшуковуються).

Груповий обшук є системою, що складається з однойменних слідчих дій у рамках одного акту розслідування з метою реалізації певного тактичного завдання. Тому груповий обшук — це тактична операція (комбінація), комплекс узгоджених між собою слідчих дій.

У процесі підготовки до групового обшуку слід передбачити засоби зв'язку між учасниками, єдине керівництво та єдиний план його проведення, порядок обміну інформацією, а також і те, що ці обшуки повинні проводитися в один день і час. Плануючи груповий обшук, доцільно використовувати оперативні дані і скласти схему злочинних зв'язків, а також схему споріднених зв'язків обшукуваних осіб. Проведення групового обшуку має певну специфіку:

- одночасно працюють декілька слідчо-оперативних груп;
- реально існують декілька об'єктів обшуку;
- має місце єдине керівництво в проведенні обшуку декількох об'єктів;
- існує єдність часу початку обшуку на всіх об'єктах;
- запропонований єдиний план проведення обшуку;
- визначені засоби зв'язку між учасниками обшуку і порядок обміну інформацією між ними.

Груповий обшук може бути проведений тільки за наявності процесуальних і фактичних підстав. Необхідно розрізняти і не плутати груповий обшук, що проводиться у декількох осіб, або в різних місцях одночасно, з масовими, проведення яких є неприпустимим і забороненим. Масові обшуки пов'язані зі свавіллям у діяльності правоохоронних органів, їхнє проведення характеризується відсутністю достатніх підстав вважати, що в тому або іншому місці, або у якої-небудь особи знаходяться предмети пошуку.

На відміну від групового обшуку, одиничний обшук – це одна слідча дія. Його рамками служить єдність об'єкта обшуку (певне приміщення, ділянка місцевості, транспортний засіб, яка-небудь особа). Обшук є одиночним, коли обшуку піддається один об'єкт.

Залежно від характеру об'єктів обшуку можуть бути названі такі його види:

- обшук жилих та нежилых приміщень;
- обшук ділянок місцевості;
- особистий обшук;
- обшук транспортних засобів.

Обшук у приміщенні передбачає примусове обстеження всіх приміщень, які є у володінні фізичних або юридичних осіб, якщо там можуть знаходитися об'єкти пошуку.

Обшук приміщень залежно від слідчої ситуації проводиться як на першочерговому (частіше), так і на наступних (рідше) етапах розслідування. На першочерговому етапі розслідування обшук приміщень, як правило, проводиться в тих випадках, коли підозрюваний у скоєнні злочину затримується за місцем проживання або тимчасового проживання, наприклад у родичів, знайомих тощо, а також за місцем роботи. У таких ситуаціях одночасно із затриманням доцільно провести й обшук приміщення, оскільки не виключено, що саме в ньому можуть бути викрадені цінності. Крім того, максимально використовується елемент раптовості. Зволікання в часі з обшуком недопустиме, оскільки він може стати малоефективним [11, с. 143 - 146].

Обстеження нежилых приміщень має свої особливості. Це можуть бути різні за своїм функціональним призначенням приміщення: офіси підприємницьких структур, приміщення господарського призначення, кабінети посадових осіб, робоче місце та ін.

Пошукові дії в службових приміщеннях слід розпочинати з робочого місця обшукуваного. Насамперед оглядається й обстежується робочий стіл, сейфи і шафи. У ряді випадків злочинці використовують конструктивні елементи будинку і влаштовують схованки під підлогою, у стінах, під підвіконними дошками, у вентиляційній шахті. При пошуку дрібних об'єктів або документів варто звертати увагу на книги, альбоми, часописи тощо.

Обшук ділянки місцевості передбачає примусове обстеження присадибної ділянки, саду, городу або іншої території з обмеженим доступом, що знаходиться у віданні певних осіб. Обстеження місцевості варто проводити плановірно, у певній послідовності, враховуючи особливості території. Якщо ділянка місцевості займає велику територію, то попередньо її розділяють на сектори або квадрати [12, с. 337].

Під час обстеження необхідно перевірити купи землі, сміття, стоги сіна тощо. Потрібно звертати увагу на дерева, що ростуть, чагарники, наявні пташині гнізда. Під час пошукових дій достатньо часто й успішно використовується щуп, метало- або трупощукач.

У деяких випадках схованки обладнують у землі, купах сміття, клумбах, компостних ямах, собачих будках, деревах. Ознаками схованки може бути розпушення ґрунту, його неоднакове забарвлення і рівень, ділянки трави, що нерівномірно пожовкли, позначки на деревах та ін. Важливе значення при обшуку має виявлення умовних знаків (на деревах чи ґрунті).

Із знайденими під час обшуку предметами необхідно поводитися дуже обережно, оскільки на їхніх гладких поверхнях можуть бути відбитки пальців рук злочинця і потерпілого. Брати руками такі предмети необхідно таким чином, щоб не знищити наявні на них сліди. Особливо велике значення мають сліди на предметах, знайдених не в квартирі підозрюваного, а в загальних місцях, нежилых приміщеннях, різних будівлях, на присадибній ділянці, городі, коли достатніх доказів проти підозрюваного не зібрано і при цьому він

заявляє, що ніякого стосунку до цих предметів не має. Виявлення на зазначених предметах відбитків пальців рук підозрюваного сприятиме викриттю його брехні [11, с. 143 - 146].

Обшук особи рекомендується проводити у певній послідовності – «зверху вниз». Спочатку обстежують головний убір, потім одяг (пальто, сукню, піджак тощо), взуття. Окремі предмети одягу знімаються з метою обстеження натільної білизи та інших речей. Особливу увагу слід приділяти кишеням, швам на одязі, підкладці пальта або піджака, устілкам і каблукам взуття. У процесі обшуку необхідно передбачити можливість учинення опору обшукуваним. Тому слідчий повинен додержуватися певних правил, що забезпечують безпеку. Зокрема, обшукуваного потрібно поставити обличчям до стіни або автомобіля під кутом 45° із широко розсунутими ногами і розведеними руками. Таке положення зменшує стійкість обшукуваного. Той, хто проводить обшук, у свою чергу, не повинен сильно нахилитися, щоб не втратити рівновагу.

Обшук особи повинен бути проведений без приниження людської гідності. При затриманні на вулиці або в іншому людному місці проводиться тільки зовнішній обшук для вилучення зброї і предметів або речовин, що можуть бути застосовані затриманим для надання опору або втечі. Ретельному обшуку він піддається в ізоляторі тимчасового утримання, у кабінеті слідчого або в іншому відповідному місці. Обстеження тіла обшукуваного доцільно здійснювати в присутності лікаря. Слід перевірити волосся обшукуваного, оглянути пахові западини і природні отвори. При проведенні обшуку особи може використовуватися портативний металодетектор. Якщо є припущення, що обшукуваний проковтнув важливий для слідства об'єкт, то виникає необхідність в обстеженні його за допомогою рентгенівської установки. Обстеженню підлягають також предмети і речі, які є у обшукуваного: портфелі, папки, дипломи, сумки, валізи, фотоапарати, гаманці, палиці тощо. Вони підлягають обстеженню з метою виявлення в них розшукуваних об'єктів або схованок. Детально обстежувати необхідно і невеличкі предмети: сірникові коробки, запальнички, авторучки, ключі, годинники та ін.

Обшук особи повинен виконувати слідчий у присутності понятих. Допомогу слідчому може надавати лікар або інший спеціаліст [13, с. 301-302].

Обшук транспортних засобів передбачає примусове обстеження будь-якого транспортного засобу, який є у володінні громадянина (автомобіль, яхта, особистий літак, мотоцикл тощо). Обшук транспортних засобів – це відносно новий вид обшуку в практиці органів розслідування. Цей вид обшуку вимагає знання будови та особливостей конструкцій конкретного транспортного засобу.

Обшук транспортних засобів повинен мати певний порядок і послідовність. Для обстеження транспортного засобу слідчому бажано запросити відповідного спеціаліста (автотехніка, автомеханіка). У криміналістичній літературі містяться певні рекомендації щодо послідовності проведення обшуку легкового автомобіля. У такому випадку обшук пропонується починати з багажника і закінчувати двигуном. У багажнику

перевіряється сумка з інструментом, запасне колесо, інші предмети. У салоні знімаються килимки, чохли. Перевіряється місце між сидіннями і спинками, знімається автомагнітола тощо. Механізми і деталі автомобіля, що знаходяться під днищем, бажано обстежити на «ямі». Обстежується автомобіль й під капотом. При пошуці викрадених деталей автомобіля необхідно мати на увазі, що вони можуть бути не окремим предметом, а частиною обшукуваного автомобіля. Важливо звертати увагу і фіксувати правильність маркування тих або інших частин транспортного засобу.

## 2.2. Підготовка до обшуку

Ефективність обшуку багато в чому визначається старанністю підготовки до його проведення. Підготовка до обшуку являє собою систему заходів організаційного характеру. Основними елементами підготовки до обшуку є:

- вивчення матеріалів кримінального провадження;
- збір орієнтуючої інформації;
- визначення кола учасників обшуку;
- підготовка науково-технічних засобів;
- планування обшуку.

Розглянемо зміст зазначених елементів підготовки до обшуку. При підготовці до обшуку істотне значення має вивчення та аналіз матеріалів кримінального провадження. Роботу над матеріалами доцільно починати з первинних даних, покладених в основу початку досудового розслідування. Цікава інформація для проведення обшуку може міститися в поясненнях тих або інших осіб про подію злочину. Вивчення матеріалів кримінального провадження припускає аналіз даних, що містяться в протоколах різних слідчих дій (огляду місця події, допиту та ін.). Особливу увагу слідчий повинен звернути на дані, що стосуються обстановки злочину, знарядь і засобів його вчинення. До проведення обшуку з можливою повнотою повинні бути зібрані та вивчені дані про розшукувані об'єкти: їхні характерні ознаки, кількість, зовнішній вигляд, форма, розміри та індивідуальні ознаки (пошкодження, почерк, позначки та ін.).

Важливим елементом підготовки до обшуку виступає збір орієнтуючої інформації, який охоплює комплекс дій, що передбачають одержання відомостей про умови майбутнього обшуку, об'єкти, що підлягають виявленню і вилученню, особу обшукуваного. Орієнтуюча інформація допомагає слідчому цілеспрямовано вести пошуки і виявляти сховане. Збір орієнтуючої інформації про місце проведення обшуку передбачає встановлення відомостей, що можуть бути отримані з різних джерел: плани, схеми, проекти будинків або споруд, топографічні карти, дані оперативних працівників, інформація спеціалістів або інших співробітників.

Підготовка до проведення обшуку транспортного засобу передбачає з'ясування його будови. Слідчий повинен мати уявлення про конструкцію транспортного засобу, що підлягає обшуку. Тут йому можуть допомогти відповідні описи будови того або іншого транспортного засобу, схематичні зображення його конструкцій окремих механізмів, вузлів і деталей. У цьому відношенні певне значення може мати відповідна документація: паспорт транспортного засобу, ілюстративні альбоми, довідники тощо.

У криміналістичній літературі в ряді випадків відзначається можливість попереднього особистого ознайомлення слідчого з об'єктом обшуку. Такий підхід має під собою реальний ґрунт, проте це не завжди можливо. Неможливість особистого попереднього ознайомлення з місцем обшуку може бути обумовлено необхідністю відповідної конспірації, вимогою раптовості, дефіцитом часу тощо.

Збір орієнтуючої інформації припускає одержання відомостей про особистість обшукуваного та інших осіб, які мешкають чи працюють на об'єкті, що обшукується. Дані про особу обшукуваного включають такі групи ознак:

- соціально-демографічні: соціальний стан, освіта, професія, фах, рід занять, виробничий стаж, взаємовідносини в колективі, родинний стан, дані про членів сім'ї, взаємовідносини в сім'ї, матеріальне становище, житлові умови, найближче оточення, зв'язки, наявність зброї та ін.;
- соціально-біологічні: стать, вік, стан здоров'я (наприклад, фізичні вади, алкоголізм тощо);
- етико-психологічні: моральні (погляди, переконання, прагнення, життєві чекання та ін.); інтелектуальні (обсяг знань, рівень, розумового розвитку тощо); емоційні (сила, врівноваженість і рухливість нервових процесів, темперамент, стан емоційної збуджуваності, сила і темп реакцій на різноманітні подразники та ін.); вольові (цілеспрямованість, самовладання, рішучість та ін.);
- девіантні (вживання алкоголю, наркотиків, схильність до суїциду, наявність судимостей тощо). Такі відомості дають змогу використовувати особливості обшукуваного з тактичною метою [14, с. 41-46].

Ухвала про дозвіл на обшук може бути виконана слідчим чи прокурором.

Слідчий або прокурор повинні вжити належних заходів для забезпечення присутності під час проведення обшуку осіб, чий права та законні інтереси можуть бути обмежені або порушені (ч. 3 ст. 223 КПК). Найчастіше мова йде про власника житла чи іншого володіння особи. Його присутність при обшуку є гарантією законного та об'єктивного відображення результатів цієї слідчої дії, дотримання правових приписів кримінального процесуального закону.

Слідчий чи прокурор має право викликати особу, чий права та законні інтереси можуть бути обмежені або порушені при проведенні обшуку, для участі у цій слідчій дії. Процесуальний порядок здійснення виклику в кримінальному провадженні передбачено в ст. 135 КПК.

Уявляється, що якщо на момент унесення клопотання та постановлення слідчим суддею ухвали про дозвіл на обшук слідчому відомі обставини, за якими неможлива присутність особи чи осіб, чий права та законні інтереси можуть бути обмежені або порушені під час обшуку (особа приховується від органів досудового розслідування, зникла, знаходиться на стаціонарному лікуванні, під вартою, у тривалому відрядженні, проживає за кордоном тощо), про це слід зазначити в клопотанні до слідчого судді, що потім має знайти своє відображення в ухвалі останнього.

Разом із тим відомо, що у більшості випадків обшук належить до невідкладних слідчих дій, мета якого може бути досягнута тільки із використанням фактору несподіваності. У зв'язку із цим завчасно викликати для участі в обшуку володільця житла чи іншого володіння недоцільно. Він може бути викликаний, наприклад, телефоном чи за допомогою іншого зручного для слідчого та для нього засобу, передбаченого ч. 1 ст. 135 КПК, безпосередньо перед початком обшуку. Хоча такий механізм пов'язаний із

втрачанням певного часу, який особа використовує для прибуття до місця проведення обшуку, проте дотримуються його права та вимоги ч. 1 ст. 236 КПК.

Із урахуванням вимог цієї статті КПК слідчий, прокурор уживає необхідних заходів для забезпечення присутності під час проведення обшуку осіб, чий права та законні інтереси можуть бути обмежені або порушені. У необхідних випадках слідчий має право залучати до участі в проведенні обшуку потерпілого, підозрюваного, захисника, представника та інших учасників кримінального провадження.

Коло учасників обшуку визначається залежно від умов обшуку, особливостей об'єкта обшуку, складностей проведення пошукових дій. Для охорони місця проведення обшуку, забезпечення безпеки його учасників необхідно запрошувати оперативних працівників органів внутрішніх справ. Для виконання допоміжних дій (розкопки ґрунту, перенесення меблів, відкачки води та ін.) можуть бути запрошені представники громадськості.

У порядку, визначеному ст. 71 КПК України, до участі в обшуку також може залучатися спеціаліст, тобто особа, яка володіє спеціальними знаннями та навичками застосування технічних або інших засобів і може надавати консультації під час обшуку з питань, що потребують відповідних спеціальних знань і навичок. Спеціаліст може бути залучений для допомоги слідчому чи прокурору у застосуванні технічних засобів пошуку та виявлення об'єктів під час обшуку; фіксації ходу та результатів обшуку за допомогою технічних засобів; надання пояснень слідчому щодо особливостей та певних властивостей об'єктів, що відшукані під час обшуку; проведення за допомогою спеціальних засобів попередніх досліджень відшуканих об'єктів (наприклад експрес-аналіз речовини, щодо вмісту в ній наркотичних засобів); виявлення сховищ; консультування щодо правильного поводження із знайденими предметами (саморобними вибуховими пристроями, зброєю тощо); упаковки виявлених предметів; правильного опису в протоколі обшуку вилучених предметів; проведення вимірювання, складання, планів, креслень тощо.

Перед проведенням обшуку особам, які беруть у ньому участь, роз'яснюються їхні права і обов'язки, передбачені КПК, а також відповідальність, встановлена законом.

Відповідно до ч. 7 ст. 223 КПК обшук житла чи іншого володіння особи, обшук особи здійснюються з обов'язковою участю не менше двох понятих незалежно від застосування технічних засобів фіксування відповідної слідчої (розшукової) дії. Зазначені особи можуть бути допитані під час судового розгляду як свідки проведення відповідної слідчої (розшукової) дії.

Понятими не можуть бути потерпілий, родичі підозрюваного, обвинуваченого і потерпілого, працівники правоохоронних органів, а також особи, зацікавлені в результатах кримінального провадження.

У частині 4 ст. 223 КПК передбачені загальні вимоги для проведення слідчих дій, відповідно до яких проведення слідчих (розшукових) дій у нічний час (з 22 до 6 години) не допускається, за винятком невідкладних випадків, коли затримка в їхньому проведенні може привести до втрати слідів кримінального правопорушення чи втечі підозрюваного.



Разом із тим норма коментованої статті передбачає, що обшук житла чи іншого володіння особи повинен відбуватися в час, коли завдається найменша шкода звичайним заняттям особи, яка ними володіє, якщо тільки слідчий, прокурор не вважатиме, що виконання такої умови може суттєво зашкодити меті обшуку. Ця вказівка закону містить правову домінанту захисту прав та свобод людини і громадянина, спрямовує слідчого на знаходження розумного балансу під час обрання моменту обшуку між публічними інтересами держави та можливістю досягнення мети конкретної слідчої дії та в цілому завдань кримінального провадження та приватними інтересами особи.

Обов'язковим елементом підготовки до обшуку є підготовка науково-технічних засобів. У пошуковій діяльності слідчому істотну допомогу надає спеціальний комплект науково-технічних засобів (слідча валіза). При підготовці до обшуку в ряді випадків необхідно передбачити освітлювальні прилади, інструменти для розкопок і розкриття сховищ, металошукачі, трупощукачі, ультрафіолетові освітлювачі, переносні рентгенівські апарати, багри тощо [15, с. 107-108].

Заключним етапом підготовки до обшуку виступає планування. До складання плану обшуку необхідно підходити диференційовано. Залежно від рівня складності майбутнього обшуку, його ситуаційної обумовленості, реальних можливостей слідчого план може бути усним або письмовим; стислим або розгорнутим. У складних випадках доцільно складати розгорнутий письмовий план обшуку. План обшуку може супроводжуватися відповідним графічним матеріалом (схеми приміщення, плани входів і виходів із нього, замальовки місцевості та ін.). Такий матеріал є додатком до плану обшуку [16, с. 477-484].

### 2.3. Загальні положення тактики обшуку

Криміналістика покликана сприяти своїми науково-технічними засобами і рекомендаціями ефективному застосуванню норм кримінально-процесуального закону, в т.ч. і тих, що регламентують проведення обшуку.

Визначаючи мету і задачі (спрямування) обшуку, КПК України, відповідно, у більшості випадків не встановлює конкретні способи (прийоми) їх вирішення. Криміналістична сутність слідчої дії обумовлюється саме тим, що вона представляє собою прикладну технологію вирішення кримінально-процесуальних завдань слідчих дій, у т.ч. обшуку. Для ефективного виконання приписів кримінально-процесуального закону слідчий повинен визначити криміналістичні мету і задачі слідчої дії, механізм (технологію) їхнього вирішення у відповідності з процесуальною формою.

Тактика проведення обшуку складається з чотирьох стадій:

- підготовчої;
- оглядової;
- детальної;
- стадії фіксації результатів обшуку.

У свою чергу кожна з цих стадій характеризується комплексом тактичних прийомів, покликаних забезпечити успіх обшуку.

**Підготовча стадія** полягає в раптовому проникненні слідчо-оперативної групи на об'єкт обшуку й у проведенні ряду невідкладних дій. Із цією метою вживають заходи, що забезпечують непомітність прибуття групи: залишають транспорт невидимим із вікон приміщення, що обшукується; підходять до будинку і входять у нього поодиночці чи невеликими групами ( від двох до трьох чоловік). Слідчий відразу ж організовує спостереження за вікнами і за іншим виходом (якщо такий мається). Для того, щоб потрапити в квартиру, вдаються до допомоги особи, відомої проживаючим: електриків, слюсар-сантехник і т.п. Проникнення в квартиру може бути здійснено при виході з неї кого-небудь. У тих випадках, коли двері довго не відкривають, слідчий оповіщає про примусове відчинення квартири і дає вказівку відчинити її. Коли є відомості, що злочинець озброєний і може вчинити опір, проводяться спеціальні комбінації по забезпеченню безпеки і роззброєнню особи (осіб), що знаходиться на місці обшуку.

Після вживання заходів безпеки входити в приміщення необхідно всій групі відразу, включаючи понятих. Це дозволить їм сприймати дії із самого початку, у тому числі і спроби обшукуваного вчинити опір.

Перед початком виконання ухвали слідчого судді особі, яка володіє житлом чи іншим володінням, а за її відсутності – іншій присутній особі повинна бути пред'явлена ухвала і надана її копія, що засвідчується підписом.

Під іншою особою слід розуміти дорослих членів сім'ї, що проживають у помешканні чи іншому володінні; інші родичі особи, яка володіє житлом чи іншим володінням, орендар житла чи іншого володіння, представники житлово-експлуатаційної організації або місцевої Ради народних депутатів, на території яких знаходиться житло чи інше володіння особи.

Слідчий, прокурор має право заборонити будь-якій особі залишити місце обшуку до його закінчення та вчиняти будь-які дії, що заважають проведенню обшуку.

Обшук житла чи іншого володіння особи може бути проведений у разі відсутності особи, яка володіє житлом чи іншим володінням, чи інших осіб. У такому випадку копія ухвали повинна бути залишена на видному місці у житлі чи іншому володінні особи. При цьому слідчий, прокурор зобов'язаний забезпечити схоронність майна, що знаходиться у житлі чи іншому володінні особи, та неможливість доступу до нього сторонніх осіб.

Обшук на підставі ухвали слідчого судді повинен проводитися в обсязі, необхідному для досягнення мети обшуку. За рішенням слідчого чи прокурора може бути проведено обшук осіб, які перебувають в житлі чи іншому володінні, якщо є достатні підстави вважати, що вони переховують при собі предмети або документи, які мають значення для кримінального провадження. Обшук особи повинен бути здійснений особами і понятими тієї ж статі. Обшук особи є складовою обшуку житла чи іншого володіння.

Якщо приміщення виявиться відкритим і порожнім, слідчий приступає до обшуку в присутності учасників обшуку.

Одночасно він доручає оперативним співробітникам міліції швидко оглянути все приміщення, установити, хто в ньому знаходиться, не дати їм сховатися чи вжити заходи по прихованню або знищенню розшукуваного, зібрати усіх присутніх в одному місці і спостерігати за ними.

**Оглядова стадія** включає обхід слідчим усього приміщення чи ділянки місцевості, що підлягає обшуку. Він безпосередньо знайомиться з місцем обшуку: кількість і розташування кімнат, наявність антресолей, прикомірків, зроблених шаф, надвірних будівель, підсобних приміщень і т.п. Із урахуванням цього він уточнює остаточний варіант плану, черговість пошуку, закріплює самостійні ділянки за оперативними співробітниками, приймає рішення про використання технічних засобів (яких, де, у якій послідовності), намічає версії про найбільш реальні місця перебування схованок і визначає, які ділянки він буде обшукувати сам. На цій стадії слідчий уточнює в обшукуваного, які приміщення і сховища використовуються їм особисто, а які – членами його родини. При обшуку в службовому приміщенні аналогічні питання з'ясовуються у відношенні до обшукуваного і співробітників. Отримані дані відразу перевіряються шляхом опитування інших присутніх осіб.

Слідчий пропонує обшукуваному видати ключі від сховищ, попереджаючи про можливість примусового проникнення в них.

На цій же стадії, після обходу приміщень (місцевості), слідчому необхідно вирішити ряд організаційних питань. Вони стосуються необхідності залучення додаткового числа оперативних співробітників, спеціалістів, технічних помічників; доставки технічних засобів. Із урахуванням трудомісткості майбутньої роботи слідчий встановлює перерви на відпочинок, прийом їжі.

**Загальні тактичні прийоми детальної стадії обшуку.** Тактика детальної стадії може будуватися по-різному. Існує прийом послідовного обшуку, коли методично вивчається вся площа. Для цього обирають напрямом, що гарантує недопущення пропусків (за годинниковою стрілкою, за лініями визначених

смуг, на які поділяється територія). При значній площі послідовний обшук вимагає сил двох груп, що рухаються назустріч одна одній.

**Вибірковий пошук** здійснюється на окремих ділянках території площі будинку при наявності достатніх підстав припускати, що розшукуване знаходиться саме в цьому місці. Якщо підставою є показання свідків, потерпілого, що маються по справі, то вибірковий пошук можна починати негайно. Якщо дані отримані оперативним шляхом, то наближатися до місця вибіркового пошуку треба поступово, щоб не розкрити джерело інформації.

Вибірковий пошук можливий і при наявності демаскуючих ознак: свіжоперекопана земля, пожухлі рослини на обмеженій ділянці, свіжопоклеєна ділянка стіни і т.п.

Якщо вибірковий пошук не дав результатів, то приступають до послідовного обшуку.

**Часткове обстеження** застосовують при відшуканні специфічних об'єктів: людей, тварин, великогабаритних об'єктів.

Тактичний прийом **обстежень без порушення цілісності об'єкта** полягає у вимірі, промацуванні, проколюванні, дослідженні за допомогою пошукових приладів. Так, вимір кімнати по периметру і зіставлення отриманих даних із зовнішніми замірами дає можливість установити наявність фальшивої стінки, що використовується як сховище (схованка). У ході такого обстеження зіставляються між собою, наприклад, за вагою, аналогічні об'єкти, що може дозволити знайти у них розшукуване.

Тактичний прийом **обстеження з частковим руйнуванням об'єкта** здійснюється лише при наявності достатніх підстав вважати, що тільки так може бути знайдене розшукуване. Сюди входять злам стіни, відклеювання шпалер, підняття паркету (дощок підлоги), розпорювання м'яких меблів і одягу, розкопка ґрунту і т.п.

Запори і замки на цій стадії розкриваються тільки після відмови обшукуваного їх відчинити.

Важливими в тактичному відношенні є систематичність і акуратність пошуку. Насамперед, це означає граничну уважність при обшуку, його цілеспрямоване проведення, здатність не відволікатися. Оглянуті речі повинні бути поміщені на своє місце, щоб не захарашувати приміщення і не дезорієнтувати, що вже обшукано, а що ні. Відібране при обшуку повинно зноситися в одне охоронюване місце для детального огляду ( із додатковим освітленням, столом, технічними засобами огляду і попереднього дослідження).

Щоб нічого не пропустити, доцільно на схемі приміщення відзначати ділянки, піддані обшуку [17, с. 207].

Слідчий, як керівник обшуку, може бути і його виконавцем у складі однієї з груп. Якщо приміщення (територія) велике, обшук здійснюється кількома групами, то в задачу слідчого входить постійний контроль і координація їхньої діяльності.

Важливе значення повинно бути приділене тактиці спостереження за обшукуваним, його поведінкою, реакцією на дії тих, хто проводить обшук.

До тактичних прийомів відноситься і спосіб обміну інформацією між тими, хто проводить обшук, і манера їхнього поводження. Прийоми обміну

інформацією – жести, репліки, умовні фрази, які оговорюються заздалегідь, щоб сторонні особи їх не зрозуміли.

Поводження повинно бути рівним, беземоційним, без видимої реакції на провокаційні репліки і дії обшукуваного. Це впливає пригноблююче і на обшукуваного, і на близьких йому осіб. У поєднанні з методичністю пошуку така поведінка здатна створити атмосферу невідворотності тих результатів обшуку, яких вони бояться. Зовнішня беземоційність і діловитість повинні демонструватися і при виявленні схованки, вилученні з неї наявного і пред'явлення понятим [18, с. 140-151].

Основні ознаки й обставини, що вказують на доцільність вилучення чи ретельного дослідження конкретних виявлених предметів, зводяться до наступного:

1. Спроби зацікавлених осіб сховати чи знищити предмет, відвернути від нього увагу слідчого. Виявлення особою нервозності при огляді цього предмета.
2. Сумнівні пояснення обшукуваних з приводу предмета, що оглядається (про його походження, час придбання, про його властивості).
3. Підозріле сполучення предметів, виявлених на місці обшуку.
4. Невідповідність характеру і призначення знайдених предметів особистості обшукуваного його суспільному статусу, культурному рівню.
5. Інші ознаки, які свідчать про те, що знайдені речі не належать обшукуваному.
6. Підозрілий спосіб збереження предмета (у схованці, замасковано під інший предмет).
7. Незвичайні властивості предмета, невідомість його призначення.
8. Якщо задача обшуку – знайти сліди злочину (сліди крові, виділення людини, сліди знарядь злочину), відбираються предмети з підозрілими плямами, предмети, на яких могли залишитися сліди, і т.п.

Якщо мета обшуку складається у вилученні документів, то їхній характер визначається видом злочинної діяльності (у сфері економіки, у сфері банківської діяльності, у сфері оподаткування і т.д.).

Для зняття інформації з персонального комп'ютера залучається спеціаліст.

Серед інших тактичних прийомів необхідно звернути увагу на доцільність перегляду, можливо, і вилучення фото- і відеофіксацій різних подій із життя обшукуваного – для встановлення кола його зв'язків, зустрічей з визначеними людьми, фактів біографії.

При здійсненні обшуку необхідне виконання наступних вимог:

1. Обов'язкова участь понятих при всіх діях співробітників слідчо-оперативної групи, особливо в момент вилучення наркотиків, зброї, грошей і цінностей.

2. Обов'язкове запаковування вилучених наркотиків, зброї, грошей і цінностей у підготовлені для цієї мети матеріали, опечатування печаткою та засвідчення правильності вилучення підписами понятих.

Це передбачить можливі скарги обвинувачуваних і їхніх захисників із посиланнями на те, що наркотичні засоби «підкинуті» співробітниками правоохоронних органів.

3. Застосування фахівцями у ході обшуків спеціальних пошукових пристроїв для виявлення схованок, виробів із золота, інших дорогоцінних металів.

Так, у ході проведення повторного обшуку у квартирі обвинувачуваного саме за допомогою спеціальних пошукових пристроїв виявлена схованка зі срібними монетами.

4. Категорична заборона нюхати, пробувати на смак виявлені речовини (розчини, порошки й т.д.), оскільки іноді наркотичні засоби в концентрованому виді діють як отрути. Необхідне дотримання обережності при роботі з виробами, призначення яких невідомо.

Наприклад, вилучена суха фракція 3-метилфентанил у вигляді порошку какао за своїм впливом на організм людини в чотири рази сильніше ціаністого калію.

Під час здійснення обшуку у квартирі обвинувачуваного співробітники слідчо-оперативної групи виявили світлошочковий пристрій великої потужності. Його включення могло привести до тимчасової втрати зору всіх присутніх при обшуку на 30-40 хвилин. І тільки дії фахівця запобігли настанню можливих тяжких наслідків.

5. Постійний контроль за входом у приміщення, де проводиться обшук, із метою затримки можливих співучасників злочинної діяльності.

6. При здійсненні обшуку в протоколі в обов'язковому порядку вказується, що саме й звідки вилучається (вказується кімната, предмет меблів або одягу, наприклад: з нижнього висувного ящика середньої секції меблевої стінки; із правої нижньої зовнішньої кишені куртки червоного кольору і т.д.).

7. Під час проведення обшуків у осіб, підозрюваних у виготовленні складних наркотичних речовин, уживаються заходи по виявленню методик виготовлення наркотиків, схем синтезу наркотичних речовин, хімічних реактивів для виготовлення наркотиків.

У студентів хімічних вишів при обшуці були вилучені методики виготовлення наркотиків, що значно полегшило роботу з обвинувачуваними та збір доказів.

8. Виходячи з даних служби зовнішнього спостереження й технічного контролю, необхідно передбачити участь у здійсненні обшуку фахівця-кінолога у випадках, коли в місцях здійснення обшуків можуть перебувати собаки.

При проведенні обшуку в квартирі підозрюваного співробітники слідчо-оперативної групи зіштовхнулися з присутністю там пітбультер'єра, що фактично блокувало роботу групи. Участь кінолога дозволила без фізичного знищення собаки провести заплановані слідчі дії.

На особливу увагу заслуговують психологічні аспекти проведення обшуку.

## 2.4 Психологічні особливості обшуку та їх вплив на тактику його проведення

Завдання удосконалення практики розслідування злочинів, підвищення ефективності боротьби зі злочинністю приводить до необхідності пошуку нових методів, засобів, прийомів і шляхів виявлення, отримання, дослідження, фіксації та використання криміналістичної інформації щодо події злочину. У міжособистому спілкуванні знання психологічних закономірностей особи має велике значення для належного виконання слідчим своїх обов'язків. Вивчення психологічних особливостей слідчої діяльності сприяє її оптимальному регулюванню.

Особливої уваги, на наш погляд, заслуговує дослідження психологічних аспектів організації та проведення обшуку, як однієї з першочергових слідчих дій, від наслідків якої, у решті решт, залежить не лише отримання доказів та визначення подальших версій, а й кінцевий результат досудового розслідування.

Обшук – це слідча дія, яка за своєю функціонально-психологічною структурою відноситься до інформаційно-пошукових дій.

Відповідно до теоретичних основ юридичної психології, інформаційно-пошукові дії — це слідчі дії, основу яких складає інформаційний пошук та оперування інформацією щодо події злочину (огляд місця події, слідчий експеримент, впізнання, обшук) [19, с. 210].

*Психологічним змістом* при проведенні обшуку є *організація* слідчим пошукових дій стосовно прихованих матеріальних об'єктів, що викривають злочинця. Під час обшуку кожна з сторін намагається одержати максимальну інформацію щодо стратегії поведінки іншої сторони та уникнути самій будь-яких демаскуючих фактів, тобто між його учасниками відбувається, як правило, конфліктна комунікація.

Отже, обшук відноситься до слідчих дій із значним потенціалом конфліктності. Його *конфліктний характер* визначається, з одного боку, протиріччями цілей сторін, а з іншого – примусовістю та публічністю стосовно обшукуваного. Основне, що обшукуваний має на меті і що визначає спосіб його мислення й поведінки, – це пошуки максимально надійної схованки для вкрадених цінностей, знарядь, інших предметів, що мають характер доказів. Метою слідчого, прокурора, які проводять обшук, навпаки є відшукування прихованих об'єктів та повернення їм реальної суспільної цінності.

Використовуючи ретроспективну і перспективну рефлексивність, проводячи пошук, ставлячи себе на місце обшукуваної особи, слідчому необхідно враховувати його розрахунок на прояв з боку учасників обшуку таких психологічних факторів:

- розрахунок на втомлюваність і автоматизм (заховання документів у книжках, розміщених у середині книжкових полиць);
- розрахунок на гидливість (приховування предметів чи документів в помийному відрі, ямі для нечистот, смітнику, купі гною тощо);

- розрахунок на прояв із боку слідчого такту, делікатності та інших благородних спонукань (приховання предметів пошуку в ліжко хворого, в дитячий одяг чи речі тощо);
- відкрита (очевидна) недбалість у прихованні предмета пошуку (залишення на виду, у квітах тощо);
- відволікання уваги виготовленням порожніх «тайників-двійників»;
- виготовлення тайника із подвійним дном, із розрахунком па поверхневе обслідування під час його виявлення;
- розрахунок на провокування конфлікту під час обшуку з метою знищення, пошкодження у ході відволікання уваги слідчого від конкретних об'єктів та ін.

Іншими словами, у психологічному аспекті протиріччя цілей діяльності слідчого і обшукуваного є своєрідним *інтелектуальним конфліктом*. Примусовий характер обшуку породжує, як правило, *конфлікт емоційний*, оскільки його проведення означає втручання сторонніх осіб у інтимно-особистісну сферу обшукуваного, у світ сімейно-побутових взаємин, подекуди ретельно приховуваних. Окрім того, суспільне оточення обшукуваного (сусіди, близькі, знайомі), сприймаючи пошукові дії працівників правоохоронних органів, мимоволі пов'язують їх із безперечною винністю обшукуваного. Вказане породжує у останнього та членів його сім'ї негативні емоційні стани хвилювання, агресивності та ворожості, спрямовані на осіб, які проводять обшук. Досить часто працівники мають справу з образами, провокуванням скандалу, а також спробами підкупу, тощо.

Успішність проведення обшуку залежить від значної кількості вимог та обставин, які умовно можна поєднати в дві групи чинників. По-перше, це чинники, що *сприяють ефективності пошукових дій*:

- підготовка до проведення обшуку;
- кваліфікована реалізація пошукових дій;
- спостереження за поведінкою обшукуваного та членів його родини;
- особисті якості слідчого та інших членів слідчо-оперативної групи.

Другу групу чинників становлять ті, що *утруднюють проведення обшуку*, негативно впливають на його ефективність:

- конфліктність ситуації;
- відсутність постійного позитивного контакту з обшукуваним та його оточенням.

Досить часто на ефективність обшуку негативно впливають зовнішні перешкоди, такі як:

- недостатність кубатури простору пошуку (тісні приміщення, захарашені меблями, іншими предметами; підвальні приміщення, горища, льохи);
- дефекти температури та вологості (дуже спекотлива або волога атмосфера, занадто холодне приміщення);
- дефекти освітлення;
- неприємні, подразнюючі та задушливі запахи;
- атмосферні опади при обшуку на відкритій місцевості;



- тривалість та інтенсивність роботи, що призводить до втоми та притуплення психічних процесів і чутливості.

*Підготовка* до обшуку полягає у створенні найбільш наближеної його моделі, що допомагає з'ясувати:

- основні характеристики розшукуваних предметів;
- особливості місця обшуку, можливі схованки;
- характеристики особистості обшукуваного та його оточення, можливі варіанти типи їх поведінки під час обшуку;
- загальна тактика проведення обшуку;
- склад слідчої групи, розподіл функцій між її учасниками;
- технічні засоби, що будуть використані.

Підготовленість до обшуку полягає також у тому, що психологічно обґрунтованими повинні бути тактичні прийоми прибуття на місце та проникнення у приміщення. Із метою забезпечення, наприклад, раптовості обшуку транспортні засоби бажано залишати на відстані, зосередження учасників повинно відбуватися поступово та якомога тихіше, при користуванні ліфтом рекомендується не зупинятися на поверсі, де мешкає обшукуваний. За наявності дверного вічка – перед ним повинна знаходитися особа, яку обшукуваний знає, або особа з нейтральною зовнішністю. При обшуку у комунальній квартирі рекомендується дзвонити до сусідів. Має бути забезпечене спостереження за вікнами та додатковими входами до приміщення. Тактика суто пошукових дій реалізується на основі попередньої інформації про розташування і планування приміщень, їх ремонт, перебудову; характеристики розшукуваних об'єктів та їх значущості.

Для найбільшої ефективності обшуку потрібно додержуватися деяких загальних правил:

- при можливості усувати всі чинники, що відволікають від проведення слідчої дії (нефункціональні переміщення, метушня, сторонні розмови);
- не поспішати і не розпочинати огляд нового об'єкта до повного обстеження попереднього;
- не допускати як загострення конфлікту, так і занадто інтенсивного розвитку довірчих взаємин із обшукуваним та його оточенням.

У проведенні обшуку беруть участь багато осіб (слідчі, оперативні працівники, поняті), тому його успіх багато в чому залежить від *взаєморозуміння*. Важливою умовою взаєморозуміння є безперервний інформаційний обмін, здійснюваний у мовній формі та супроводжуваний мовою тіла (погляди, міміка, рухи тіла, незакінчені дії – кивання, вказування). Виходячи з тактичних міркувань, мовна передача інформації не завжди є бажаною, у таких випадках домінуючого значення набуває невербальна комунікація. Доцільним слід вважати попереднє опрацювання слідчо-оперативною групою умовних слів та жестів.

Проведення обшуку, як уже зазначалося, як правило зумовлює конфліктну ситуацію між взаємодіючими сторонами. На початковому етапі обшуку важливого значення набуває *встановлення психологічного контакту*, що досягається через взаємне сприймання сторін та обмін як вербальною, так і

невербальною (міміка, жести) інформацією. Такий контакт може бути започатковано, наприклад, коли слідчий перед обшуком пропонує віддати розшукувані об'єкти, мотивуючи це тим, що небажано, щоб діти, повернувшись зі школи, спостерігали картину обшуку. Навіть за умови негативної відповіді, такий крок може стати підґрунтям до встановлення подальшого контакту. Якщо обшукуваний тримається скуто, самовпевнено чи агресивно, такий стан можна спробувати зняти бесідою про родинні стосунки, роботу, стан здоров'я тощо [19, с. 225-228].

Основними методами, що сприяють психологічній діагностиці особи у процесі обшуку є методи спостереження, бесіди, незалежних характеристик. Оскільки матеріал для спостереження, який виражається у зовнішніх проявах особи, надзвичайно обмежений, то і результати його завжди мають попередній, орієнтувальний характер. У подальшому вони можуть доповнюватися і коректуватися. Залежно від ступеня прояву якостей особи метод спостереження може бути ефективним. Він має за мету виявлення певних рис характеру і ознак темпераменту, що допомагає створити психологічний портрет обшукуваного. Спостереження охоплює його манери, комунікабельність, реакцію на подразник (поставлені питання), психічний стан, спричинений проведенням обшуку.

Під час проведення обшуку слідчий має звертати увагу на вербальні та невербальні ознаки поведінки особи у якій проводиться обшук.

Головний фактор тактики обшуку несподіваність. Його застосування слідчим позбавляє особу, в якій проводиться обшук, можливості підготуватися фактично і, що не менш важливо, психологічно. Несподіваність дій слідчого являє собою дійовий засіб подолання протидії розслідуванню. Дослідження доводять, що протидії чинилися в 88% вивчених кримінальних справ. Поведінка обшукуваного або членів його сім'ї (при вмілому володінні слідчим методикою мови жестів) дає додаткову інформацію про місце знаходження розшукуваних предметів.

На місця знаходження розшукуваних предметів може вказувати невдоволена реакція обшукуваного на ті чи інші дії слідчого. Зміна тембру голосу, кольору обличчя, тремтіння рук та інші прояви, що вказують на високу ступінь його нервової напруги і виникають під час здійснення пошуку у певному напрямі або обстеження певних об'єктів, є своєрідними сигналами, що свідчать про знаходження тайника поруч. Автономні сигнали виникають з фізіологічних змін, що не підлягають свідомому контролю: наявність поту, блідості, рум'янцю, темпу дихання, почісування окремих частин тіла, рухи тіла виказують наявні в дійсності почуття.

Манера поведінки, що виражає неправду на «мові жестів», є: обмежена жестикуляція, в т.ч. ховання рук, обумовлене побоюванням появи неприродних жестів; обмеження рухів, тому що необхідно сконцентрувати зусилля для брехні; активна жестикуляція, наприклад, торкання носа, потирання щік, пригладжування волосся, почісування лоба; прикривання рота. При торканні носа рукою прикривається рот і увага повертається до носа — ніби чухається ніс, а це можливо: незначне лоскотання в носі виникає внаслідок нервової напруги і обумовленої цим фізіологічної зміни.

При брехні людина допускає суперечливі висловлення, демонструє більше рухів тіла вбік, а також рухів, характерних для втечі. Змінюється і величина її зіниць.

Щоб спостереження за обшукуваним та тими особами, які знаходяться при обшуку, було найбільш ефективним, його доцільно доручати спеціалісту, котрий володіє мовою жестів.

У кінесиці відомо, що динамічні ознаки засвоєних жестів людини індивідуальні та стійкі, та закріплені в звичних рухах, наприклад, при ходінні, палінні. Ця обставина може бути використана при такій слідчій дії, як пред'явлення для впізнання.

Використовуючи знання про значення невербальної поведінки співробітники оперативних підрозділів, слідчі зможуть більш професійно відстежувати дії правопорушників, нещирих свідків, професійних маніпуляторів свідомістю людей-шахраїв. Однак виключно цим не обмежується сфера застосування знань з аудіовізуальної діагностики: орієнтуючись у тому, як сприймаються та розуміються співрозмовником ті чи інші пози, жести, міміка, співробітник правоохоронного органу може моделювати власну невербальну поведінку, а значить – більш ефективно впливати на співрозмовників..

Смислове навантаження жестів, поз, міміки у представників різних суспільств може значно відрізнятись. Не варто сліпо, без урахування вітчизняних етнопсихологічних особливостей, використовувати здобутки зарубіжних авторів.

Специфічність візуальної діагностики полягає в тому, що нею, у тій чи іншій мірі, унаслідок накопичення певного досвіду спілкування та взаємодії володіють усі люди. У залежності від рівня розвитку уваги, пам'яті, інтуїції, емпатії люди мають і різний рівень здатності до здійснення аудіовізуальної діагностики. Велике значення має й сфера діяльності — так, люди, які працюють у системі «людина-людина», як правило, більш точні у візуальному діагностуванні. Однак це — побутовий рівень. При здійсненні професійної візуальної психодіагностики необхідно спиратися не лише на власний досвід і досвід колег, а на об'єктивно існуючі, науково обґрунтовані закономірності функціонування людського організму, психіки та психології особистості [20, с.185 ].

Про можливості ефективного та позитивного використання вищезазначеної інформації, джерелом якої були учасники окремих слідчих дій (її виявлення, фіксація, дослідження, оцінка та подальше використання), свідчать наступні статистичні дані щодо проявів невербальної інформації, виявлених слідчими під час:

- допиту – 93,5 %;
- обшуку – 67,7 %;
- пред'явлення для впізнання – 61,9 %;
- освідкування особи – 45,6 %;
- слідчого експерименту – 31,2 %;
- огляду – 16,5 %.[21, с. 146 ].

Ефективність діяльності слідчого багато в чому визначається рефлексією (розумінням) тактики поведінки обшукуваного. На основі інформації, отриманої як процесуальним, так і оперативним шляхом, із урахуванням аналізу обстановки місця обшуку й особистих спостережень слідчий моделює

психологічний портрет обшукуваного і, враховуючи його схильності, навички, прагне визначити, де та яким чином у цих обставинах ця особа могла приховати об'єкти обшуку.

Зокрема, для проведення обшуку за місцем проживання особи повинні бути отримані і проаналізовані відомості про:

- психологічний стан обшукуваного і членів його родини;
- рівень їх освіти, культури, звички та інтереси;
- основні та додаткові професії, хобі;
- спосіб і розпорядок життя;
- осіб, до яких найбільш схильний обшукуваний, які, крім нього, можуть знати про наявність схованок;
- осіб із родини обшукуваного, які внаслідок недостатньої психологічної стійкості можуть стати об'єктом особливо пильного спостереження під час обшуку.

Важливо правильно скласти психологічний портрет обшукуваного для вирішення питання про можливі місце і спосіб спорудження схованки. Найчастіше злочинець вибирає для схованки таке місце, що здається йому надійним із позиції його професії, життєвого досвіду, звичних уявлень. При цьому конструкція схованки і її якість визначаються професійними чи аматорськими навичками того, хто приховує. Головну увагу особа направляє на те, щоб замаскувати схованку. Для цього вибір місця і способу збереження здійснюється з урахуванням не тільки габариту й інших властивостей предмета, але і головним чином із урахуванням незвичайності цього місця, способу. Так, у розрахунок на звичайну бридливність злочинці і їх співучасники упаковують предмети, зброю, цінності в непромокаючий матеріал і кладуть їх до смітників, вигрібних ям, дворових вбиралень, до брудної білизни і т.п. [22, с. 49-53].

Часто речі приховують таким чином, що, залишаючись схованими, вони знаходяться на очах. Наприклад, золото, дорогоцінне каміння, ювелірні вироби упаковують до поліетиленових мішечків і поміщають у банки з варенням, що стоять на полицях, підвіконнях, у прикомірку.

Для того, щоб приховати схованки і стомити тих, хто робить обшук, деморалізувати їх «невдачами», злочинці та їхні співучасники вдаються до спорудження помилкових схованок і фабрикації їхніх зовнішніх ознак. Наприклад, забивають свіжі цвяхи на обмеженій ділянці підлоги, роблять помилкову «заплатку» зі шпалер і т.п. Злочинці, які обізнані про наявність пошукових приладів, використовують для приховування, наприклад, не металеву коробку, а дерев'яну, пластмасову і т.п.

Учасники злочинної групи нерідко споруджують однакові схованки, ховають зброю, гроші, речі, наркотики, наслідуючи один одного. Ця важлива психологічна обставина повинна враховуватися при проведенні обшуків, у тому числі групових, зокрема, за місцем мешкання членів злочинних угруповань.

У будь-якому випадку варто виходити з того, що злочинець, припускаючи можливість обшуку, ґрунтовно до нього підготувався.

Психологія пошуку включає в себе уміння моделювати дії злочинця, а також формування в обшукуваного твердої установки, що цілеспрямована,

планомірна, методична діяльність слідчого призведе до успіху: усі об'єкти, що мають значення для розслідування, будуть знайдені.

Перебуваючи у контакті із обшукуваним, слідчий перевіряє своє уявлення про нього і доповнює його особистими спостереженнями. Від того, як поводить себе обшукуваний, як він реагує на появу слідчо-оперативної групи, у якій формі і які почуття виявляє, залежить рішення слідчого про вибір тактики обшуку, про те, кого з членів родини чи інших присутніх варто залишити під час обшуку, за ким варто особливо спостерігати.

Ключове положення, яке необхідно пам'ятати при роботі з особою, у якій проводиться обшук — це необхідність спостереження за нею для того, із метою виявлення її реакцій. Це необхідно робити, запитуючи та слухаючи відповіді. Якщо при обшукі та огляді житла, транспортного засобу, або документів особи, слідчий помічає щось таке, що викликає в нього бажання поставити питання, то перед тим як його поставити, йому належить деякий час спостерігати за людиною, у якій проводиться обшук. Першочергові реакції, перед тим, як людина може повернути самоконтроль, можуть бути більшим показником, ніж реакції, виявлені після того, як людина мала час обміркувати факт події, що відбувається.

Таким чином, психологічна конструкція, із врахуванням якої створюється система пошуку, — це здатність слідчого відтворити (змоделювати) психологічні портрети обшукуваних й уміння співставити пошук із аналізом їх поведінки. Наступна психологічна конструкція ґрунтується на неослабному спостереженні як слідчого, так і осіб, які допомагають йому в проведенні слідчої дії, за обшукуваним. До завдань такого спостереження входить:

- запобігти нападу на посадових осіб, що здійснюють обшук;
- не допустити знищення обшукуваними яких-небудь предметів, документів, цінностей;
- помітити реакції обшукуваних на різні ситуації в ході обшуку [23, с. 150-153].

Багаторічна практика свідчить, що наближення слідчого до схованки викликає у осіб, які знають про схованку, певну реакцію, яка багато в чому залежить від складу характеру суб'єкта, від типу і стану нервової системи. В одних випадках спостерігається помітна скутість рухів, в інших проявлення реакцій вегетативної нервової системи: блідість, червоність, піт і т. п. Можлива судомна рухливість пальців, тремтіння ніг, постукування каблуком (носком) взуття по підлозі, постукування пальцями руки, невідривний погляд в одну точку, що знаходиться осторонь від схованки. Зрозуміло, є люди, що добре володіють собою і здатні сховати хвилювання. Однак не завжди це робиться вдало. Так, особа, що тримала себе до визначеного моменту коректно і шанобливо, починає вимучено позіхати, потягуватися, поглядати на годинник, зображувати із себе втомлену і нудьгуючу людину. Досить часто обшукувані намагаються відвернути увагу, збити з «маршруту» пошуку. Варіанти подібних спроб можуть бути різні: раптово виникаючі питання до слідчого і його помічників; відволікаючі розмови, анекдоти, активні дії з наглядним «бажанням» допомогти слідчому (відкриття дверцят шафи, витягування з нього шухляд з білизною, зняття речей з антресолей).

Спроби виведення слідчого з рівноваги можуть мати прояв у відштовхуванні його від дверей, вікна, дитячої коляски, ліжка хворого; істеричні вигуки, образи, звинувачення; викидання з рук слідчого узятих їм предметів, документів. Метою подібних дій є:

- здійснити психічний тиск на осіб, які проводять обшук;
- спровокувати відповідну реакцію для того, щоб згодом використовувати це як мотив для скарг, для відводу слідчого і т.п.

Спостереження за реакціями обшукуваних повинно бути неослабним, але в той же час непомітним. Головне завдання – виявити різкі переходи від одного психологічного стану до іншого і з урахуванням цього уточнити те місце, наближення до якого викликає занепокоєння обшукуваного. При цьому треба враховувати можливість симуляції тривоги з метою привернути увагу слідчого до ділянки, де нічого не заховано. Подібна тактика має на меті стомити слідчого і його помічників марними пошуками, створити у них упевненість щодо відсутності схованок.

Злочинець, як правило, намагається вчинити так званий «ідеальний» злочин (такий, по якому не залишається слідів); так само він намагається створити «ідеальну» схованку за рахунок відповідного маскуючого тла у вигляді зовнішніх умов та своєї поведінки.

До зовнішніх умов належить, насамперед, підшукування відповідного місця для схованки та її типу. У цілому таких *типів схованок* існує декілька:

- 1) використання місць, пристосованих у побуті для збереження різних предметів (шафи, валізи, коробки, ящики тощо). Звичайно пошукові дії починаються, з урахуванням характеристик розшукуваного об'єкта, саме з цих місць, і здійснюються планомірно та ретельно;
- 2) обладнання спеціалізованих схованок. При цьому треба враховувати інтелектуальний рівень та професійний досвід обшукуваного, оскільки до створення такого типу схованок схильні особи з досить високим рівнем інтелектуального розвитку та особи, які володіють певними професійними знаннями і навичками (наприклад, спеціаліст-будівельник може обладнати схованки в стінах, стелі, підлозі приміщення; водій для приховування вкраденого ймовірно використає порожнини автомобіля; селянин, дачник – шар ґрунту, рослинність; музикант – музичні інструменти тощо);
- 3) використання як схованок місць, що психологічно утруднюють пошук. Так, можуть бути використані: ліжко дитини чи хворого члена сім'ї, відра для відходів та сміттєзбірники, помийні ями, купи гною, духові шафи газової плити, бак пральної машини тощо. У цих випадках розраховують на делікатність, гидливість, м'якосердність, вразливість слідчого;
- 4) використання «психологічних» схованок. При цьому враховується відомий феномен «небачення очевидного» – досить часто розшукувані предмети знаходяться на видному місці, проте нами не помічаються через установку, що вони сховані. Тому не виключені випадки, коли обшукуваний приховує об'єкти, використовуючи їх як підставку, елемент оформлення інтер'єру тощо.

При проведенні обшуку необхідно ретельно фіксувати деталі обстановки, що виходять за межі норми (банка з фарбою – на книжковій полиці, парасолька – у спальні, на присадибній ділянці – зів'ялий кущ, у помешканні одинака – дитячі речі, розміщення меблів заважає пересуванню по приміщенню тощо). Також слід враховувати і можливість *вторинних маскуючих ознак* – обклеювання, оббивання, фарбування, цементування, гіпсування розшукуваних предметів; відволікаючого поверхневого маскування об'єктів-доказів (ощадні книжки з незначними сумами, вироби з малоцінних металів) при ретельному обладнанні схованок важливих доказів (валюта, золото, знаряддя вбивства).

Обшукуваний може вдатися до імітуючих, *маскуючих дій*. Наприклад, хабарник чи розкрадач демонструє скромність житла, одягу, способу життя; убивця, гвалтівник висловлює жаль до вбитого, членів його родини. Своєрідне психологічне забарвлення характерне для випадків занадто демонстративної поспішності при добровільній видачі розшукуваних речей: остання свідчить про необхідність подальших пошуків.

У процесі обшуку відбувається сприймання людини людиною та сприймання учасниками цієї слідчої дії навколишньої обстановки. Слідчий пізнає психологію обшукуваних осіб, спостерігаючи за їх поведінкою; обшукуваний, у свою чергу, вивчає особистість слідчого, щоб якомога швидше з'ясувати ступінь його поінформованості щодо розшукуваних об'єктів та окреслити лінію своєї поведінки. У цілому інформаційний пошук обшукуваного здійснюється в таких напрямках:

- можливості впливу на психіку слідчого та інших учасників слідчої дії;
- особисте ставлення слідчого до учасників обшуку;
- ставлення слідчого до осіб, що присутні при обшуку;
- загальна обстановка та умови, за яких відбувається процес пошукових дій.

Слід зазначити, що в психічній діяльності обшукуваного інтенсивно функціонують захисні механізми. Приховувана подія злочину, страх перед викриттям призводять до сильних переживань, викликаючи в у корі великих півкуль головного мозку «вогнище афектації» (емоційної чутливості), що перебудовує всю психічну діяльність, дезорганізуючи її. Захоплюються й ті зони кори півкуль, що «відповідають» за психофізіологічні реакції і майже не піддаються свідомому контролю: виділення поту, зміна кольору шкіри, міміка, позадовільні рухи, голосові реакції. Такого типу прояви спостерігаються, коли працівники наближаються до схованок, чим, природно, збільшується можливість відшукання прихованого.

Для полегшення фіксації емоційних та функціональних зрушень у поведінці обшукуваного необхідно організувати спілкування таким чином, щоб вивести його зі стану психічної врівноваженості, створити контрольовану ситуацію напруженості. З метою впливу на «вогнище афектації» слідчому доцільно максимально використати все, що може асоціюватися в обшукуваного з прихованим об'єктом. При цьому суттєве значення мають запитання та дії (погляди, жести, пози), котрі припускають багатозначне тлумачення.

Інший напрям впливу полягає в послабленні захисних механізмів шляхом актуалізації спонукань до приховування (страх перед покаранням, сором, побоювання втрати престижу, репутації, свободи). Обшукувана особа підсвідомо створює певну «зону оберігання» – місце схову розшукуваної речі, активізуючи свою поведінку при наближенні до цієї зони. Тому рекомендується у певних випадках проводити своєрідні зондуючі дії. Наприклад, при наближенні до можливого місця схову вести діалог із обшукуваним для діагностики його емоційного стану (зміни інтонації голосу, тембру, логічності відповідей); спонукати обшукуваного спільно наблизитися до певного місця, взяти до рук певний предмет.

У цілому *спостереження за поведінкою* має подвійну мету:

- контроль за діями осіб, що виконують пошукові дії, за повнотою та ретельністю обшуку;
- знаходження у поведінці обшукуваного та членів його родини спрямовуючої увагу слідчого інформації.

*Професійні та особистісні якості слідчого* також суттєво впливають на ефективність обшуку. Найбільш важливими з них є: професійна спостережливість, пам'ять, мислення; наполегливість та цілеспрямованість; розвинуті комунікативні здібності; сформовані уміння та навички (стереотипи) пошукових дій; здатність до саморегуляції поведінки.

Стереотипи пошукових дій мають позитивне значення, особливо на початкових етапах обшуку. Проте, якщо немає ефективного результату, необхідно приділяти особливу увагу винятковості події, індивідуальності обшукуваного, співвідносити інтуїцію у визначенні напряму пошуку з особливою ретельністю та пунктуальністю пошукових дій [9, с. 228-231].

Узагальнення вищезазначених психологічних особливостей організації та проведення обшуку дає підстави для наступних рекомендацій:

- максимально концентрувати увагу на завданнях обшуку;
- не вступати в конфлікт з особою, у якої проводиться обшук;
- не поспішати й діяти в чіткій послідовності;
- не залишати без огляду об'єкти, які на перший погляд не можна використати для приховання яких-небудь предметів;
- спостерігати за реакцією особи, у якої здійснюється обшук, і членами її родини;
- урахувати можливість особливостей особи, у якої проводиться обшук, впливу особи на вибір місця зберігання розшукуваних об'єктів (звичайно акуратна людина приховує предмети, що викривають, ретельніше; самовпевнений – складні схованки звичайно не влаштовує; жадібний й недовірливий – ховає близько, щоб швидше перевірити схоронність захованого; фізично сильний – ховає предмет у важкодоступних місцях; садівник – у землі; столяр – в дерев'яних предметах; бджоляр – у вулику);
- пам'ятати, що розшукуване може бути приховане в місці, де на думку слідчого і з міркувань гуманності пошук виключений (речі й ліжко дитини або хворого, крісло або стілець, на якому сидить стара людина й ін.);



- мати на увазі, що особа, у якої проводиться обшук, як правило, нервово реагує на наближення слідчого до місця або об'єкта, де заховане розшукуване (тремтіння рук і голосу, почервоніння або збліднення особи, хекання, потіння, мимовільне постукування рукою або ногою).

Проведення обшуку може характеризуватися як конфліктністю, так і безконфліктністю ситуації. Водночас, конфліктність і безконфліктність слідчої дії являють собою його найбільш загальну характеристику, що не дозволяє заздалегідь обрати необхідну тактику, ті або інші тактичні прийоми, їх системи.

Ситуації обшуку можна поділити на ті або інші види залежно від різних підстав:

- 1) залежно від присутності чи, навпаки, відсутності обшукуваного при обшуку:
  - здійснення обшуку в ситуації присутності обшукуваного;
  - здійснення обшуку в ситуації його відсутності;
- 2) залежно від ставлення обшукуваного до пропозицій слідчого видати зазначені у постанові предмети або документи, а також вказати місце, де переховується злочинець:
  - ситуація обшуку при добровільній видачі;
  - ситуація обшуку при відмові від добровільно видачі
- 3) залежно від ставлення обшукуваного до обшуку, що проводиться:
  - ситуація активної протидії;
  - ситуація нейтрального поведіння обшукуваного і його відмова від спілкування зі слідчим;
  - ситуація надання допомоги слідчому при здійсненні пошукових дій;
- 4) залежно від передбачуваного способу зберігання предмета пошуку:
  - обшук здійснюється в ситуації, коли передбачається, що предмет пошуку зберігається без спеціального маскуванню;
  - обшук здійснюється в ситуації, коли передбачається, що предмет пошуку видозмінений або знищений;
  - обшук здійснюється в ситуації, коли передбачається, що предмет пошуку зберігається у спеціальних схованках або інших суб'єктивно недоступних місцях.

Виділення ситуацій обшуку має важливе значення в плані розробки його тактики. Мова йде про можливість типізації ситуацій обшуку, виявлення типових ситуацій, що повторюються, в даних умовах. Можливість розгляду типових ситуацій обшуку дозволяє сформулювати відповідні системи тактичних прийомів як найбільш ефективні.

Доцільним є виділення типових блоків ситуацій обшуку:

- 1) *ситуації обшуку, обумовлені обсягом інформації:*
  - що характеризуються достатнім обсягом інформації;
  - що характеризуються обмеженим обсягом інформації;
- 2) *ситуації обшуку, що стимулюють спілкування з обшукуваним:*

- пов'язані з наданням обшукуваним допомоги в процесі пошукових дій;
- що визначають можливість одержання інформації від обшукуваного;
- що визначають можливість прояву психологічного впливу на обшукуваних і зміни їх психологічних станів;

3) *ситуації обшуку, пов'язані з протидією здійсненню слідчих дій:*

- надання збройного опору в ході обшуку;
- створення «перешкод» у процесі обшуку;
- демонстраційні відмови від спілкування зі слідчим;

4) *ситуації обшуку, обумовлені рівнем поінформованості про предмет пошуку:*

- здійснення пошукових дій при достатньо чіткій інформації про предмет пошуку;
- здійснення пошукових дій при орієнтовній інформації про предмет пошуку;

5) *ситуації обшуку, обумовлені припущенням про спосіб збереження предмета пошуку, при яких передбачається:*

- природний спосіб збереження предмета пошуку;
- що предмет пошуку видозмінений або знищений;
- що предмет пошуку зберігається у спеціальних схованках;
- що предмет пошуку зберігається у важкодоступних, неприродних місцях;

б) *ситуації обшуку, що виникають на різних етапах його проведення:*

- після пропозиції добровільної видачі розшукуваного;
- при здійсненні пошукових дій.

Криміналістична література налічує значну кількість тактичних прийомів обшуку. Це, насамперед, такі прийоми, як словесна розвідка, орієнтація на професійні навички обшукуваного, залучення обшукуваного до діяльності, постановка обшукуваному тих або інших запитань, роз'яснення мети і необхідності обшуку, зіставлення однакових предметів між собою та ін. [29, с.385 - 386].

До підстав класифікації тактичних прийомів обшуку можна віднести:

- 1) за функціональною спрямованістю: тактичні прийоми, що виконують пошукову функцію (аналіз окремих ділянок приміщення; зіставлення предмета пошуку з різноманітними об'єктами місця обшуку; орієнтація на професійні навички обшукуваного та ін.); тактичні прийоми, що виконують комунікативну функцію з обшукуваним (роз'яснення неправильної зайнятої позиції обшукуваним; постановка обшукуваному контрольних запитань; використання навіювання у формі наказу тощо);
- 2) за об'єктом спрямованості: тактичні прийоми, спрямовані на здійснення впливу на обшукуваного (бесіда на сторонню тему; словесна розвідка; роз'яснення мети обшуку та ін.); тактичні прийоми, спрямовані на дослідження матеріальної обстановки (аналіз

виявлених слідів і їх ознак; аналіз ознак предмета пошуку; використання можливостей типових аналогів та ін.);

3) за широтою використання: тактичні прийоми, використовувані тільки при провадженні обшуку (словесна розвідка; орієнтація на професійні навички обшукуваного); тактичні прийоми, використовувані при провадженні різних слідчих дій (постановка тих або інших запитань; бесіда на сторонню тему; роз'яснення необхідності надання допомоги органам розслідування та ін.);

4) за особливостями реалізації: тактичний прийом реалізується безпосередньо та одноосібно слідчим; тактичний прийом реалізується з розподілом ролей слідчо-оперативною групою;

5) за характером інформації: тактичні прийоми, засновані на словесній інформації (бесіда на сторонню тему, постановка нейтральних запитань тощо); тактичні прийоми, засновані на матеріалізованій інформації (показ обшукуваному аналога предмета пошуку); тактичні прийоми, засновані на логіко-розумовій інформації (аналіз ознак предмета пошуку, моделювання події, що відбулась, та ін.).

Специфіка обшуку визначає необхідність виділення таких двох систем тактичних прийомів:

- система тактичних прийомів, спрямована на спілкування з обшукуваним;
- система тактичних прийомів, спрямована на здійснення пошукових дій.

Формування систем тактичних прийомів обшуку залежить від ряду чинників: виду обшуку, його цілей, слідчої ситуації, ситуації обшуку, позиції обшукуваного, інформації про предмет пошуку, специфіки об'єкта обшуку. Типова система тактичних прийомів за своїм складом характеризується наявністю відповідних елементів (компонентів), запропонованих у найбільш доцільній послідовності. Їхній реальний зміст визначається індивідуальними особливостями (умовами) кожного конкретного обшуку, причому оптимальність тактики обшуку зумовлена якістю інформаційних даних, на яких базуються ті або інші прийоми.

Система тактичних прийомів обшуку за своєю структурою – це більш широка категорія в порівнянні з тактичною комбінацією. Іншими словами, тактичні комбінації – це складові системи прийомів, її частини. Вони спрямовані на вирішення тих або інших завдань обшуку й у своїй сукупності складають певну систему тактичних прийомів. Тактичні комбінації рівнозначні підсистемам прийомів. При проведенні обшуку важливе значення має система тактичних прийомів, спрямована на спілкування з обшукуваним. Її використання дає змогу одержувати орієнтуючу інформацію, що сприяє досягненню мети пошукової діяльності.

У межах системи тактичних прийомів, спрямованої на спілкування з обшукуваним, мають місце такі тактичні комбінації:

- сприятлива усуненню «перешкод» і протидій;
- стимулююча обшукуваного до спілкування зі слідчим;

- сприятлива встановленню психологічного контакту з обшукуваним та одержанню від нього пошукової інформації.

Крім явної й активної протидії проведенню обшуку, іноді мають місце і так звані «перешкоди» — інсценування, що заздалегідь продумані обшукуваним. Можуть бути викликані спробами відвернути увагу слідчого від тих або інших об'єктів, активізувати брідливість до певних предметів або ділянок приміщення.

Тактична комбінація, що сприяє усуненню «перешкод» і протидії обшукуваного, включає такі тактичні прийоми:

- пропозицію обшукуваному змінити свою поведінку;
- використання впливу у формі наказу;
- роз'яснення неправильно зайнятої обшукуваним позиції;
- повідомлення про мету обшуку та його необхідність;
- роз'яснення доцільності добровільної видачі розшукуваного;
- роз'яснення необхідності надання допомоги органам розслідування.

Розглянута тактична комбінація покликана змінити позицію обшукуваного, усунути «перешкоди» і протидію обшуку. Тактична комбінація починається з пропозиції обшукуваному змінити поведінку. Такий прийом має силу легкого мовного впливу, що за своєю сутністю є переконанням.

У випадку, коли такий вплив не спрацьовує, використовують вплив у формі наказу. Вплив у формі наказу може виражатися у таких вказівках слідчого: «обшукуваний, припиніть галас», «не заважайте проведенню», «не ходіть по приміщенню». Тут вплив реалізується у вигляді конкретного різкого наказу, розрахованого на негайну реакцію, дію (або припиненням дії) з боку особи, стосовно якої спрямований цей наказ. Такий прийом виступає як раптово діючий різкий подразник, що дає змогу в багатьох випадках змінити поведінку обшукуваного [24, с. 44-60].

Важливе значення в тактичній комбінації має прийом, пов'язаний із роз'ясненням неправильно зайнятої обшукуваним позиції. Цей прийом заснований на методі переконання. Слідчий повинен пояснити обшукуваному, що його поведінка не зможе вплинути на процес обшуку.

Позитивний ефект може мати тактичний прийом, що полягає в повідомленні про мету обшуку та його необхідність. Використання такого прийому сприяє усуненню конфронтацій між тим, хто проводить обшук та обшукуваним.

Тактичним прийомом комбінації є роз'яснення доцільності добровільної видачі розшукуваного. Такий порядок передбачений кримінально-процесуальним законодавством. Водночас цей тактичний прийом дещо ширший формально процесуальної вимоги. Його суть полягає в роз'ясненні доцільності добровільної видачі.

Ефективним може виявитися тактичний прийом, пов'язаний із роз'ясненням необхідності надання допомоги органам розслідування. Зрозуміло, використання названого тактичного прийому потребує диференційованого підходу. Слідчий повинен переконати обшукуваного в тому, що його присутність при обшуку виконує функцію не протидії, а надання допомоги у встановленні істини, є гарантією його інтересів.

Тактична комбінація, що стимулює обшукуваного до спілкування зі слідчим, є доцільною в тих випадках, коли обшукуваний обирає пасивну форму поведінки і може включати:

- словесну розвідку;
- залучення обшукуваного до діяльності;
- постановку «нейтральних» запитань;
- постановку уточнюючих запитань;
- демонстрацію окремих об'єктів пошуку.

Метою тактичної комбінації виступає залучення обшукуваного до спілкування зі слідчим. Ефективним прийомом може виявитися будь-який із зазначених або їх комплекс.

Сутність словесної розвідки полягає в тому, що слідчий у голос повідомляє про перехід до наступної стадії обшуку (в іншу кімнату) з метою простежити за поведінкою і реакцією обшукуваного. Такий прийом завжди має силу непрямого впливу. Слідчий звертається не до обшукуваного, а до інших учасників обшуку (працівників міліції, спеціалістів, понятих) із тими або іншими вказівками і пропозиціями: про необхідність перейти до наступної стадії обшуку, про доцільність пошуків у тому або іншому місці, про можливості використання технічних засобів [25, с. 56].

Словесна розвідка може розглядатися як діагностичний прийом, пов'язаний зі спостереженням за реакціями обшукуваного і визначенням напрямків пошуку. Тактичний прийом «словесна розвідка» виконує також функцію збудження інтересу до спілкування зі слідчим. Реалізація такого прийому стимулює обшукуваного до зміни своєї поведінки й спонукає його до спілкування.

Стимулювати обшукуваного до спілкування може такий тактичний прийом, як залучення його до діяльності. У процесі здійснення спільної діяльності виникає спілкування між тим, хто проводить обшук і обшукуючим.

Тактичним прийомом, що спонукає обшукуваного до спілкування, може виступати постановка запитань. Це запитання, не пов'язані з провадженням обшуку, «нейтральні», а також уточнюючі (про особливості помешкання, що обстежується, про здійснені ремонти, про меблі тощо). Стимулом до спілкування може виступати демонстрація окремих об'єктів пошуку. Такі дії можуть набувати різного характеру і форм прояву [26, с. 47].

Певне значення має тактична комбінація, що сприяє встановленню психологічного контакту з обшукуваним та одержанню від нього пошукової інформації. Названа комбінація передбачає наявність таких прийомів:

- бесіда з обшукуваним на сторонню тему;
- використання позитивної оцінки окремих якостей особи обшукуваного;
- постановка контрольних запитань;
- зіставлення інформації відповідей обшукуваного з реальною обстановкою місця обшуку.

Залежно від способу зберігання предмета пошуку можуть бути запропоновані такі тактичні комбінації:

- тактична комбінація, спрямована на пошук об'єктів, що зберігаються без спеціального маскуванню;
- тактична комбінація, спрямована на пошук видозмінених або знищених об'єктів;
- тактична комбінація, спрямована на пошук об'єктів, що зберігаються в спеціальних схованках або інших суб'єктивно недоступних місцях.

Тактична комбінація, спрямована на пошук об'єктів, що зберігаються без спеціального маскуванню, включає:

- аналіз обстановки місця обшуку з метою визначення місць природного зберігання предмета пошуку;
- аналіз виявлених об'єктів у місцях їх природного зберігання;
- зіставлення виявленого об'єкта з ознаками розшукуваного. Така комбінація може бути реалізована тільки при достатньо простій ситуації обшуку, коли передбачається, що предмет пошуку зберігається в легко доступних місцях і не має спеціального маскуванню.

Допомогти слідчому у пошуці видозмінених або знищених об'єктів може використання ним тактичної комбінації, спрямованої на пошук таких об'єктів. Названа комбінація включає такі прийоми:

- аналіз можливостей видозміни (знищення) предмета обшуку;
- зіставлення окремих ділянок приміщення або інших об'єктів;
- аналіз виявлених слідів, предметів та їх ознак.

Особливий інтерес представляє пошук об'єктів, прихованих у спеціальних схованках (створених або пристосованих сховищах, що приховуються від інших, відомих не усім) або суб'єктивно недоступних місцях (важкодоступних, незручних, що не підходять для збереження). Потрібно мати на увазі, що злочинці часто застосовують витончені способи приховування викриваючих предметів, прагнуть їх старанно замаскувати та об'єктивно утруднити доступ до них. Виявлення слідчим предмета пошуку в таких випадках передбачає необхідність визначення найбільш ймовірних місць його приховування і засобів маскуванню.

Тактична комбінація, спрямована на пошук об'єктів, що зберігаються у спеціальних схованках або інших суб'єктивно недоступних місцях, може включати такі прийоми:

- аналіз ознак предмета пошуку;
- зіставлення предмета пошуку з різними об'єктами місця обшуку;
- орієнтація на професійні (або інші) навички обшукуваного при визначенні місця приховування;
- використання можливостей типових аналогів;
- аналіз окремих ділянок приміщення, меблів та інших об'єктів із метою встановлення демаскуючих ознак;
- зіставлення однакових предметів між собою.

Отже, запропоновані до використання системи тактичних прийомів (тактичні комбінації) виступають ефективним засобом у відшуканні об'єкта пошуку. Такі системи дозволяють слідчому цілеспрямовано вести пошуки в

різних ситуаціях, підвищити результативність тактики пошукових дій [27, с. 31-46].

Узагальнюючи вищевикладене слід підкреслити, що основою розглянутої інформаційно-пошукової слідчої дії є пізнавальна діяльність на тлі опосередкованого спілкування в умовах комунікації. Із огляду на практику застосування, обшук є важливою інформативно-пошуковою слідчою дією з складним психологічним змістом, що вимагає від його учасників належної психолого-тактичної підготовленості, яка обумовлює досягнення цілей зазначеної слідчої дії.

## 2.5. Фіксація результатів обшуку

Результати обшуку фіксуються в протоколі слідчої дії. Від повноти та об'єктивності фіксації перебігу і результатів обшуку залежить доказове значення цієї дії.

Під час проведення обшуку особою, яка його проводить, складається протокол у відповідності до вимог ст. 104 КПК України. Як і інші протоколи, протокол обшуку складається із трьох частин: вступної, описової, заключної. У вступній частині зазначаються: назва слідчої дії; місце, час її проведення (час початку та закінчення); особа, яка проводить слідчу дію (прізвище, ім'я, по батькові, посада); найменування кримінального провадження та його реєстраційний номер; всі особи, які присутні під час проведення процесуальної дії (прізвища, імена, по батькові, дати народження, місця проживання); підстави для провадження обшуку, посилання на статті кримінального процесуального закону, вимоги яких дотримано; вказівку на роз'яснення особам, присутнім під час обшуку, їх прав та обов'язків, у тому числі робити заяви, що підлягають занесенню до протоколу; інформація про те, що особи, які беруть участь у процесуальній дії, заздалегідь повідомлені про застосування технічних засобів фіксації, характеристики технічних засобів фіксації та носіїв інформації, які застосовуються при проведенні процесуальної дії, умови та порядок їх використання.

Описова частина протоколу обшуку має бути складена із дотриманням логіки викладення подібних процесуальних документів, відповідати вимогам системності та послідовності. У описовій частині фіксується, що особі, яка володіє житлом чи іншим володінням, а за її відсутності — іншій присутній особі пред'явлена ухвала слідчого судді про дозвіл на обшук та надана її копія; зазначаються дані про отримання добровільної згоди власника на обшук, що підтверджується його підписом; пропозиція слідчого чи прокурора добровільно видати зазначені в ухвалі судді об'єкти; відзначається послідовність дій слідчого; відомості, важливі для цього кримінального провадження.

Описова частина протоколу містить відомості про об'єкти пошуку, умови їх зберігання і засоби маскування. У протоколі необхідно докладно викласти відомості про виявлені предмети або цінності, місця їх перебування. У випадку виявлення схованки потрібно докладно описати її зовнішній вигляд, розміри, форму, особливості конструкції, місце знаходження, способи приховування тощо.

У протоколі обшуку необхідно зазначити загальні та окремі ознаки виявлених предметів (назва, розмір, форма, вага, колір, маркування, позначки, номери, пошкодження та ін.). Завдання слідчого полягає в тому, щоб охарактеризувати та індивідуалізувати вилучений предмет, зафіксувати ознаки та особливості, що дають змогу відрізнити його від інших подібних предметів, виключити можливість підміни. У разі вилучення виробів із дорогоцінних металів у протоколі обшуку вказують назву виробу, його родові та індивідуальні ознаки, колір або відтінок, розмір, кількість, особливості окремих частин. Чи виготовлений виріб із дорогоцінного металу, перевіряється насамперед за наявністю клейма. Існує два види проб: «золотникова» і



«метрична». Цифра проби в золотниковій системі означає, що на 96 одиниць маси сплаву в ньому міститься стільки таких саме одиниць дорогоцінного металу.

У метричній системі «проба» означає кількість дорогоцінного металу на 1000 одиниць сплаву (наприклад, проба «750» означає, що є 750 г. дорогоцінного металу на 1000 г. сплаву).

Не встановивши точного найменування виявленого металу або дорогоцінних каменів, не варто називати їх «золотом», «платиною» або «діамантами». Необхідно мати на увазі, що виявлене клеймо (проба) може виявитися підробленим. При описі вилучених предметів не варто вказувати їх ознаки, що можуть виявитися несправжніми. У протоколі обшуку в цьому випадку достатньо зазначити колір, розміри, форму, кількість об'єктів, наявність проб та ін.

Певну специфіку має опис зброї і боєприпасів, вилучених при обшуку. Необхідно вказувати тип або вид зброї, систему, марку, номер, розміри, кількість, клеймо виробника. Причому слідчий фіксує лише об'єктивні дані, що виявляє на відповідних предметах. При описі зброї і боєприпасів у протоколі обшуку може бути зазначений калібр. При описі боєприпасів у протоколі обшуку необхідно звертати увагу на клейма на донних частинах патронних гільз.

У разі вилучення продовольчих товарів у протоколі зазначаються найменування, маса, об'єм, кількість продуктів, їх стан, якість, упаковка, маркування, дата виготовлення тощо. При вилученні однорідних предметів необхідно зазначити їх кількість.

Нині багато виробів та товарів мають так званий штриховий код, у якому зашифровані важливі відомості. Такий код присвоюється кожному виду виробу, складається він частіше за все з 13 цифр (EAN – 13). Перші дві або три цифри позначають код країни або продавця, наступні п'ять цифр (або чотири) позначають код фірми-виготовлювача, наступні п'ять цифр позначають код товару і деякі його споживчі властивості, остання цифра – контрольна, вона використовується для перевірки правильності зчитування коду. Візьмемо, наприклад, цифровий код 4003160042145. Перші дві цифри – 40 – указують на країну або продавця продукту, наступні п'ять – 03160 – підприємство-виготовлювача, ще п'ять – 04214 – найменування товару і його споживчі якості, розмір, масу, колір. Остання цифра, – 5 – контрольна, яка використовується для зчитування штрихів сканером.

Товари невеликих розмірів можуть мати короткий код, що складається з восьми цифр. Код країни присвоюється Міжнародною асоціацією EAN. Штриховий код – це ще одна можливість індивідуалізувати товар (або предмет).

У разі вилучення цінних паперів або грошей необхідно вказувати їхні серію та номери, вартість, інші реквізити.

Якщо в процесі обшуку застосовувалися технічні засоби фіксації, то це повинно бути відображено в протоколі із зазначенням найменувань, типів і видів приладів та пристосувань. Носії інформації, плани і схеми додаються до протоколу обшуку.

Загальним завданням фотозйомки при проведенні обшуку є фіксація:

- місця обшуку (або його частин);
- місць перебування розшукуваних об'єктів, у тому числі схованок;
- виявлених предметів, документів, трупа та ін.

При проведенні обшуку з використанням фотозйомки необхідно зафіксувати зовнішній вигляд схованки, окремі етапи її відкриття, відкриту схованку з об'єктом, що там знаходиться, і сам виявлений предмет. Маштабна детальна зйомка дає змогу зафіксувати багато індивідуальних ознак вилученого при обшуку предмета, документа та ін. [28, с. 84 -86].

Перевагою використання відеозапису є можливість одночасно зафіксувати видову і звукову інформацію. Відеозапис дає змогу відтворити поведінку обшукуваного в процесі обшуку, його реакцію і репліки при виявленні цінностей і речових доказів. Виявлені схованки варто фіксувати спочатку відносно предметів або ділянок місцевості, із ним пов'язаними, а потім окремо великим планом. Отриманий матеріал демонструється всім учасникам слідчої дії, про що складається окремих протокол.

У заключній частині повинні міститися відомості про: виявлені, вилучені, та/або надані речі і документи, перераховані їх ознаки - назва, кількість, міра, вага, матеріал, з якого вони виготовлені, з урахуванням того, наскільки точно це може бути визначено у момент вилучення, та індивідуальні ознаки (об'єм, розмір, колір, по можливості ціна кожного предмета чи документа, що вилучається, та ін.).

При вилученні в процесі обшуку великої кількості предметів складається спеціальний опис цих предметів, про що вказується в протоколі. Опис - не просто додаток до протоколу, а його складова частина, оскільки відомості, що в ньому містяться, мають таке ж доказове значення, як і обставини, зафіксовані в протоколі.

У протоколу обшуку зазначається, які предмети вилучені, як вони упаковані та опечатані, кому і що було передано на відповідальне зберігання.

Оскільки особи, у присутності яких здійснюється обшук, при проведенні цієї слідчої (розшукової) дії мають право робити заяви, ці заяви також підлягають занесенню до протоколу.

Перед підписанням протоколу учасникам процесуальної дії надається можливість ознайомитися із текстом протоколу.

Слідчий, прокурор які провели обшук житла чи іншого володіння особи, обшуку особи можуть додати до протоколу додатки.

Додатками до протоколу можуть бути:

- спеціально виготовлені копії, зразки об'єктів, речі і документів;
- письмові пояснення спеціалістів, які брали участь у проведенні відповідної процесуальної дії;
- стенограма, аудіо-, відеозапис процесуальної дії;
- фототаблиці, схеми, зліпки, носії комп'ютерної інформації та інші матеріали, які пояснюють зміст протоколу.

Додатки до протоколу повинні належним чином виготовлені, упаковані з метою надійного збереження, а засвідчені підписами слідчого, прокурора,

спеціалістів, інших осіб, які брали участь у виготовленні та/або вилученні таких додатків.

Зауваження і доповнення зазначаються у протоколі перед підписами.

Протокол виготовляється у двох примірниках. Обидва примірники підписують усі учасники, які брали участь у проведенні обшуку. Якщо особа, яка брала участь у проведенні процесуальної дії, відмовилася підписати протокол, про це зазначається в протоколі. Такій особі надається право дати письмові пояснення щодо причин відмови від підписання, які заносяться до протоколу. Факт відмови особи від підписання протоколу, а також факт надання письмових пояснень особи щодо причин такої відмови засвідчується підписом її захисника (законного представника), а у разі його відсутності - понятих.

Другий примірник протоколу обшуку, а також другий примірник опису вручається особі, у якої проведено обшук, а в разі її відсутності — іншій присутній особі. При проведенні обшуку на підприємстві, в установі або організації другий примірник протоколу і опису вручається представникові підприємства, установи або організації.

## РОЗДІЛ 3. ТАЙНИКИ ТА СПОСОБИ ЇХ ВИЯВЛЕННЯ

### 3.1. Загальна характеристика тайників

Щоб розвинути здібності пошуку, треба зрозуміти тип мислення тих, хто ховає, і знати методи, якими вони користуються.

Вивчаючи своїх потенційних супротивників, можливо отримати інформацію, яка допоможе слідчому зрозуміти, що потрібно робити.

Результати пошуку схованки залежать, головним чином, від майстерності слідчо-оперативної групи, а не від винахідливості тих, хто влаштовує схованку. Особа, яка здійснює пошук, має перевагу перед тим, хто приховує матеріальні об'єкти.

При цьому необхідно враховувати особливі властивості того предмета, який ви хочете знайти: чутливість до температури навколишнього середовища, вологи т.п. Так, наприклад, немає сенсу шукати непроявлену плівку і деякі хімікати у схованці, що знаходиться поблизу джерела тепла. Якщо предмет поглинає воду, то він має знаходитись у водозахисній упаковці. Будь-який металевий предмет без особливих труднощів можна знайти за допомогою металошукача, якщо тільки він не схований усередині іншого металевого предмета.

Схованки можуть бути різними в залежності від місця їхнього розташування і поставлених задач. Це можуть бути вмонтовані, замасковані в шафи скриньки; схованка з механічним запором і кодовим замком; із системою оповіщення. У спеціально обладнаних сейфах, крім основного призначення (наприклад, схованка мисливської рушниці), можуть бути завчасно зроблені малі порожнини в стінах для зберігання особливо важливих документів.

У більшості житлових будинків і квартир є стаціонарні чи напівстаціонарні пристрої і пристосування, що можуть бути використані як схованки. Найчастіше декілька схованок обладнуються під час ремонту в офісі чи будинку. Для цих цілей часто запрошують фахівців, що безпосередньо займаються ремонтом і устаткуванням приміщень. Тому потрібно враховувати відомості про попередній ремонт: опитування робітників може надати необхідну інформацію. Головним інструментом того, хто шукає, є здоровий глузд і аналітичний розум.

Окрім іншого, діяльність слідчого щодо виявлення шуканого полягає у виявленні демаскувальних ознак тайника і з'ясування їхнього значення. Практично слідчий сприймає масу предметів, слідів, але якщо він не розуміє їхнього зв'язку з діями злочинця, вони за суттю минуть його увагу і виявляться некорисними, даремними для нього.

Демаскувальні ознаки тайника інколи доволі примітивні, а інколи майже відсутні.

Ознаки, що можуть указувати на наявність тайника під поверхнею підлоги, є такими:

- зрушення плінтусів;
- вм'ятини між /юшками або паркетними плашками від інструмента, яким вони виймалися;

- дошки складаються з окремих частин;
- відсутність між дошками і паркетинами пазового бруду;
- закріплення дощок великою кількістю цвяхів, інколи з іншим характером головок;
- закріплення цвяхами паркетин (паркетних дощок, плашок);
- погойдування або незначне прогинання дошки або паркетини під вагою людини;
- відмінність у відтінку фарбування окремих частин підлоги, пошкодження у шпаклівці;
- кріплення певної частини лінолеуму цвяхами і, навпаки, незакріпленість певного шматка лінолеуму, виглядання з-під нього частини підлоги або його нерівності;
- нещільне кріплення керамічних плит підлоги, відсутність між ними пазового бруду, інший характер кріпильного розчину;
- відсутність пилу за умови сильної запиленості (забруднення) всього іншого простору або, навпаки, сильна забрудненість чи запиленість окремої ділянки підлоги;
- місця, на яких або поблизу яких стоїть (сидить) обшукуваний, особливо коли він змушений їх залишити, а потім знову повертається до цих місць.

Перелік ознак, що можуть указувати на тайники всередині пустотілих стін чи перегородок:

- відмінності у товщині аналогічних стін або в матеріалі, з якого їх виготовлено;
- випуклість або вгнутість частини поверхні стін;
- відмінність у фарбі, якою покрито стіну, у штукатурці стіни або її обклейці шпалерами (документи, що розшукуються, можуть бути під шпалерами);
- коливання (під натисненням) дощок підвіконня та рам вікон;
- сліди, що свідчать про повторне кріплення або заміну облицювальних плиток;
- відмінна кладка стіни або інший характер швів між цеглинами (блоками) тощо;
- різна люмінесценція окремих ділянок стіни під опроміненням її ультрафіолетом тощо.

Ознаками, що можуть указувати на наявність тайника у льосі, підвалі, фундаментах будівель є такими:

- невідповідність між внутрішнім і зовнішнім розмірами підвальної частини будинку (з урахуванням товщини фундаменту і стіп);
- відсутність пилу і павутиння на окремій ділянці за умови загальної забрудненості всього підвалу (особливо в просторі між брусами і настилом);
- неоднорідність цегляної кладки, штукатурки, розчину;
- наявність кам'яних чи інших важких стін на земляній (піщаній) підлозі підвального приміщення та ін.

Враховуючи вищезазначені демаскувальні ознаки схованок, слід також мати на увазі, що предмети, котрі розшуковуються, можуть бути розібрані на частини і сховані в декількох різних місця [29, с.388, 389 ].

На другому місці під час обшуку – руки того, хто шукає: йому доводиться без кінця відкривати і пересовувати предмети. У випадках особистого обшуку руки ковзають по тілу підозрюваного, намацуючи неприродні виступи, тому почуття дотику – важливий фактор обшуку.

Уважний огляд приміщення найчастіше дає позитивні результати. При огляді визначають предмети, що знаходяться не на своєму місці: сліди подряпин, зроблені інструментами, сліди рідини (свіжої фарби, лаку і т.п.), оглядають речі і предмети, яких торкались.

Одним із способів пошуку схованок є вимір розміру предметів, у яких вони можуть знаходитися. Вимірювання допомагають знайти сховані простори і таємні відсіки. Фальшиве «подвійне» дно в кейсі чи у валізі легко знайти, якщо порівняти його внутрішні і зовнішні розміри з урахуванням товщини предмета. Про існування таємної кімнати можна довідатися, накресливши план приміщення з розмірами.

Під час огляду приміщень тому, хто шукає, допомагає слухове сприйняття, особливо у великих просторах. Таємне приміщення при простукуванні стіни дає більш глухий звук, ніж стіна. Простукування для виявлення порожніх просторів є розповсюдженим способом і не вимагає спеціальних інструментів.

Ще один спосіб- розбирання предметів. Відомо, що в багатьох предметах заводського виготовлення є порожнини. Розбирання може бути простим, таким, що не потребує спеціальних інструментів. Наприклад: відкрити портативний приймач і подивитись, чи знаходяться в батарейному відсіку батарейки. Бувають і більш складні випадки, коли для розбирання потрібні інструменти. Набір спеціальних інструментів, про які докладно мова йтиме нижче, необхідний для проведення будь-якого серйозного обшуку. Знайти дрібний предмет, що може бути ретельно замаскований у стіну, у перегородку і т.п., можна тільки за допомогою спеціальних пристроїв. У житлових і службових приміщеннях схованки можуть бути обладнані в добре доступних і абсолютно несподіваних місцях: вимикачах, розетках, під плінтусами, у водопровідних трубах, у сантехнічних пристроях і т.п. Будь-який побутовий прилад у будинку – це потенційне місце для схованки.

Основним інструментом для виявлення схованок є пошукове дзеркало. Воно може бути маленьким, приблизно як у зубного лікаря, а може бути набагато більшим. Дзеркало кріпиться на довгій, у кілька десятків сантиметрів ручці.

У наш час існують також дуже маленькі, портативні рентгенівські прилади, якими користуються багато співробітників правоохоронних органів, служб безпеки для виявлення зброї. В аеропортах існують стаціонарні рентгенівські установки. Детектор випаровування – це «електронний ніс», що може знайти присутність випаровувань вибухових речовин.

Наступний крок пов'язаний з об'єднанням можливостей візуального і детекторного дослідження. При візуальному огляді здійснюється пряме зорове розпізнавання предметів, що вимагає тривалої підвищеної концентрації уваги

оператора і не завжди дає надійний результат. Під детекторним дослідженням розуміється застосування апаратури, що контактним чи безконтактним способом здатна сприймати визначені фізичні властивості, що свідчать про наявність в обстежуваному місці деяких аномалій у вигляді неоднорідностей, характерних випромінювань конкретних речовин. З погляду ефективності обстеження та застосування детекторів суттєвим є те, що у випадку вдалого пошуку сигнал, який перевищує межу чутливості, тим самим не тільки виявляє, але й локалізує пристрій чи матеріал пошуку. У результаті об'єднання візуального і детекторного методів пошуку підвищується ймовірність виявлення і скорочується час огляду. Портативні телевізійні системи використовують для швидкого пошуку вибухових речовин, зброї, наркотиків, огляду транспортних засобів, контейнерів, вагонів тощо. Оптичні прилади та дзеркала доповнюють собою можливості ендоскопічного і телевізійного обладнання, крім того, мають деяке самостійне застосування.

Для виконання пошукових робіт використовують також собак. Вони виконують три типи пошуку: людей, наркотиків та вибухових речовин.

При перевезенні заборонених предметів транспортними засобами водії та інші особи використовують схованки, обладнані в сидіннях, рамах, дверцятах кабін, бензобаках, а також у вантажах, що транспортуються. Спиртні напої переливаються в бачки для обмивання лобового скла, запасні камери, інші ємності.

У передачах і поштових відправленнях заборонені предмети маскуються в продуктах харчування, речах, дозволених для використання, чи в їх упаковці. Гроші, що пересилаються в листах, вклеюються в подвійні конверти.

На пошуковому (детально-динамічному) етапі обшуку особливо важливо дотримуватися таких рекомендацій:

- по можливості обслідувати об'єкт без порушення його цілісності, через простукування, проколювання, промацування, вимірювання, порівняння з аналогічними об'єктами, а також за допомоги відповідних науково-технічних засобів (металошукача, ультра-, інфрачервоних випромінювачів, ультразвукового дефектоскопа, ендоскопа та багатьох інших);
- обслідування зі зломом (частковим) об'єкта проводити тільки за наявності для цього достатніх підстав, але і в цьому випадку намагатися діяти раціонально (наприклад, якщо є можливість оглянути виявлену внутрішню пустоту крізь невеликий отвір, не варто повністю зламувати об'єкт; не варто зривати всі шпалери - досить вирізати їхні шматки, щоби згодом їх можна було приклеїти на свої місця);
- під час вилучення предметів забезпечити цілісність ознак - слідів дотику до них обшукуваного;
- звергати увагу на відсутність предметів, про наявність яких в обшукуваного було відомо слідству або ж які повинні бути на місці обшуку, про що свідчать результати пошуку (відсутність коштовностей тощо за наявності їх письмового списку, значна кількість магнітофонних і відеокaset за відсутності самої апаратури

тощо) і взагалі помічати прояви як матеріального, так і нематеріального характеру негативних обставин;

- перед завершенням пошукового етапу обшуку виконати повторний обхід і огляд об'єкта обшуку, аби переконатися, чи достатньо повно виконано слідчу дію.

Наводимо найбільш типові схованки, які використовуються на практиці.



### 3.2. Зразки найбільш типових схованок

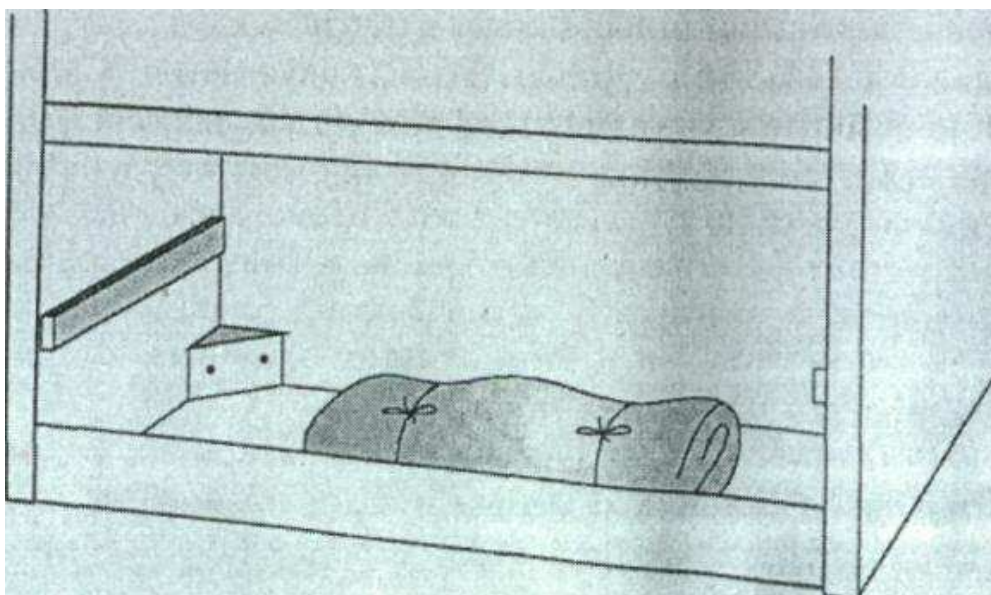

Мал. 1. Таємний простір під скринькою

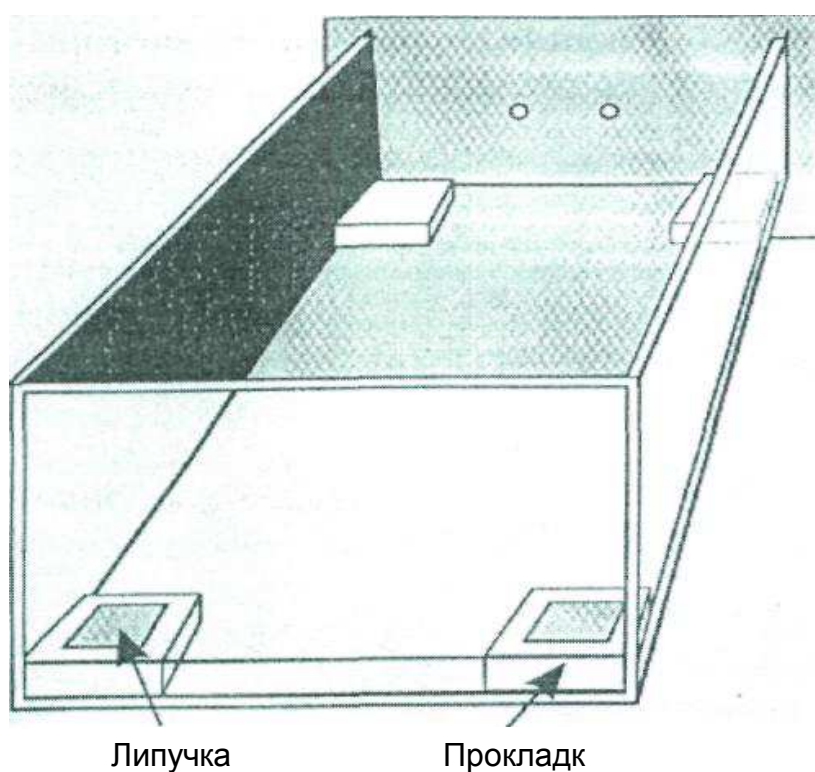

Липучка

Прокладк

Мал. 2. Фальшиве дно у шухляді столу

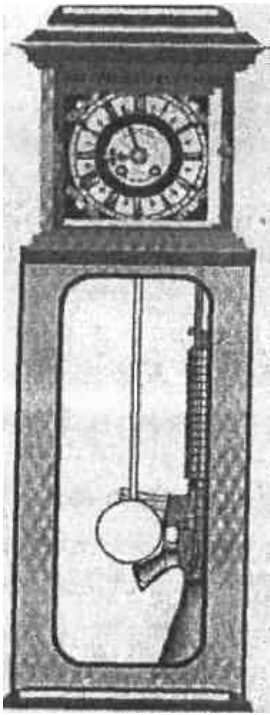

Мал. 3. Схованка у годиннику та картині

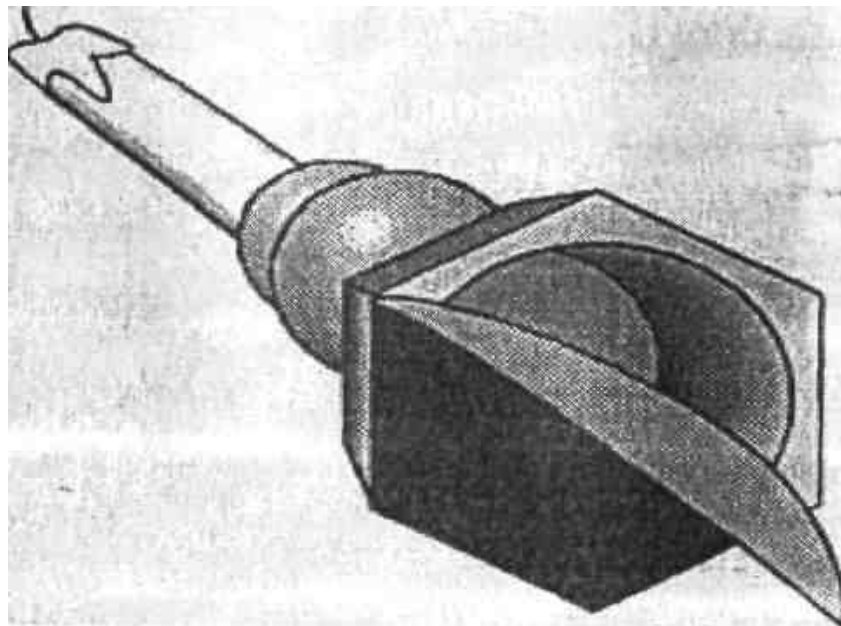

Мал. 4. Схованка у підсвічнику

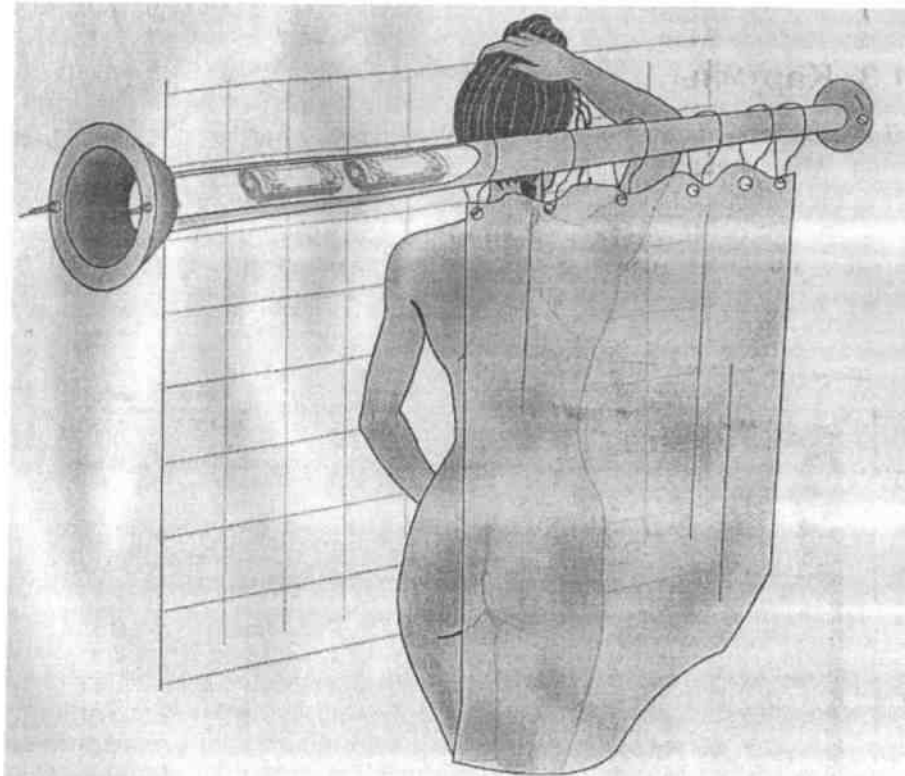

Мал. 5. Тайник в середині металевої штанги для завісок у кімнаті

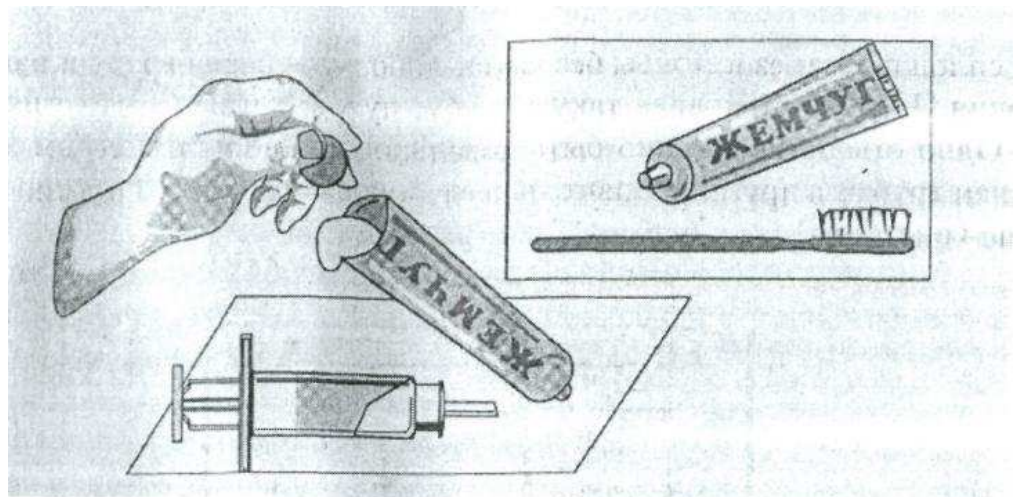

Мал. 6. Тайник у зубній пасті



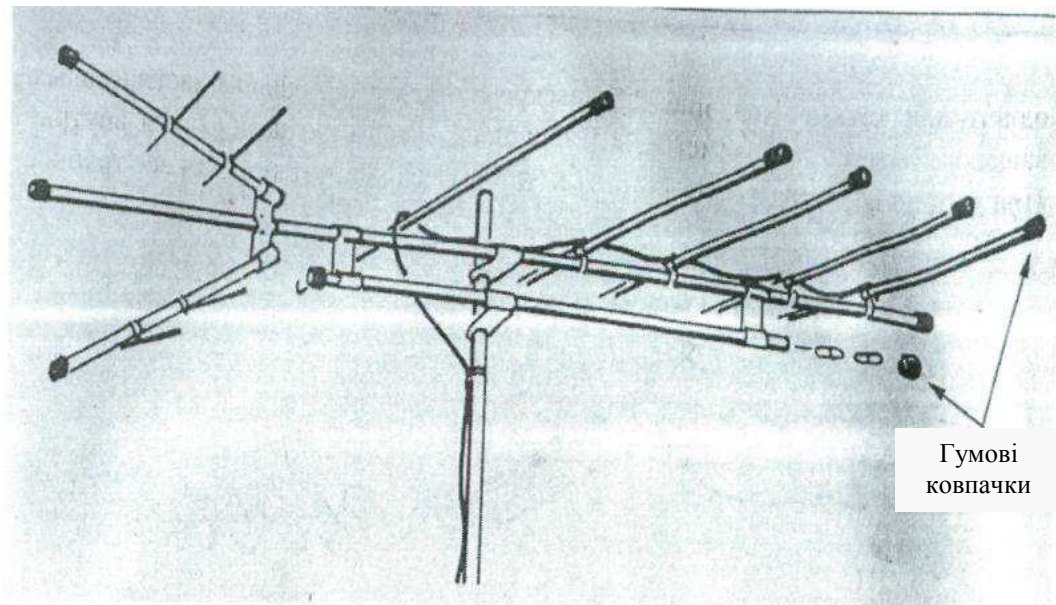

Мал. 7. Тайник у трубчатій конструкції телевізійної антени

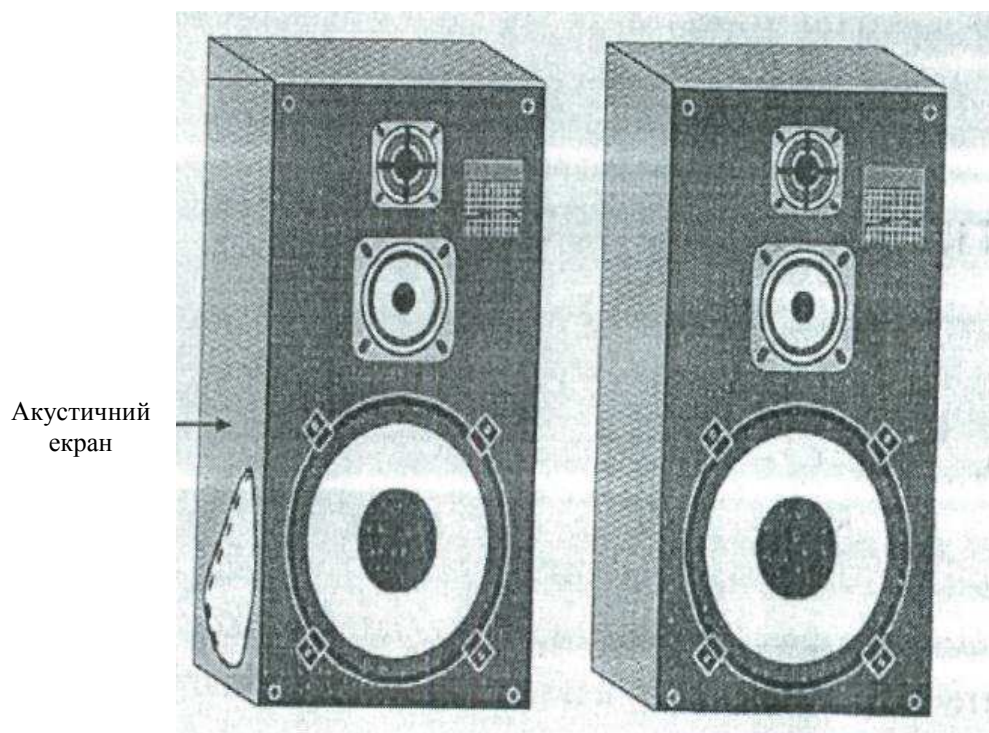

Мал. 8. Тайник у акустичних системах

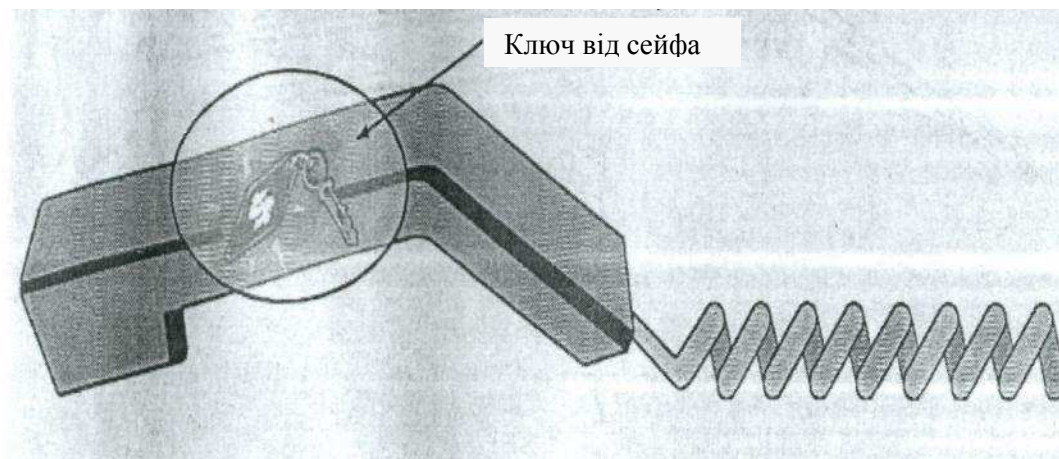

Мал. 9. Тайник у телефонній трубці

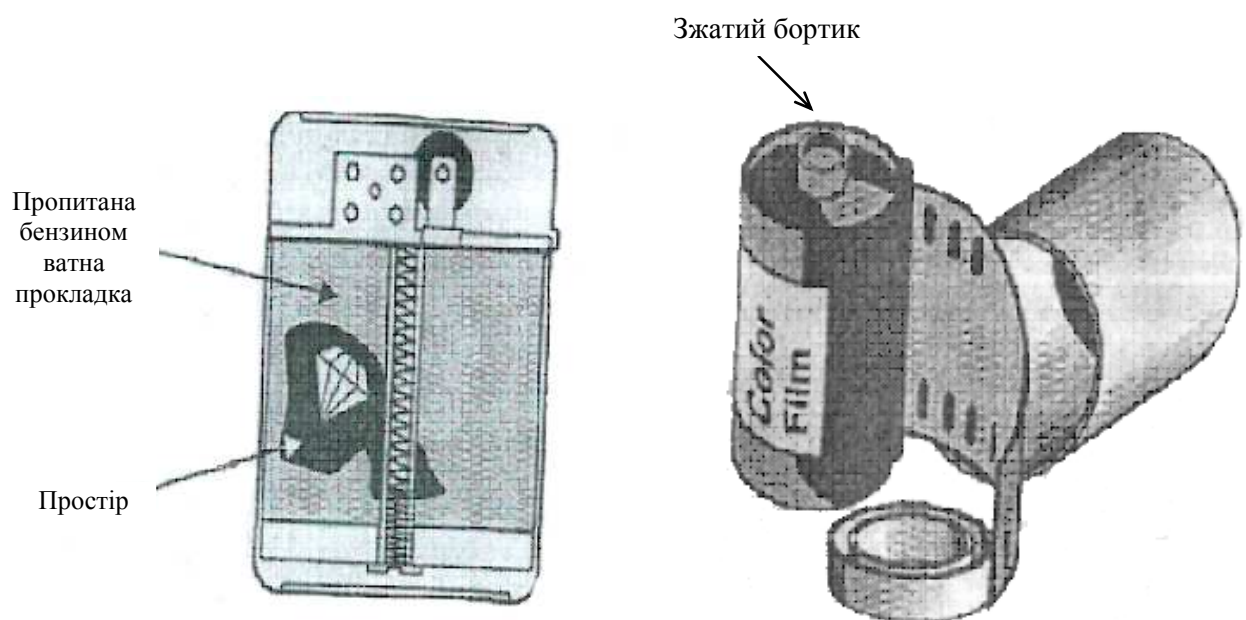

Мал. 10. Тайники у бензиновій запальничці та у касеті з-під фотоплівки

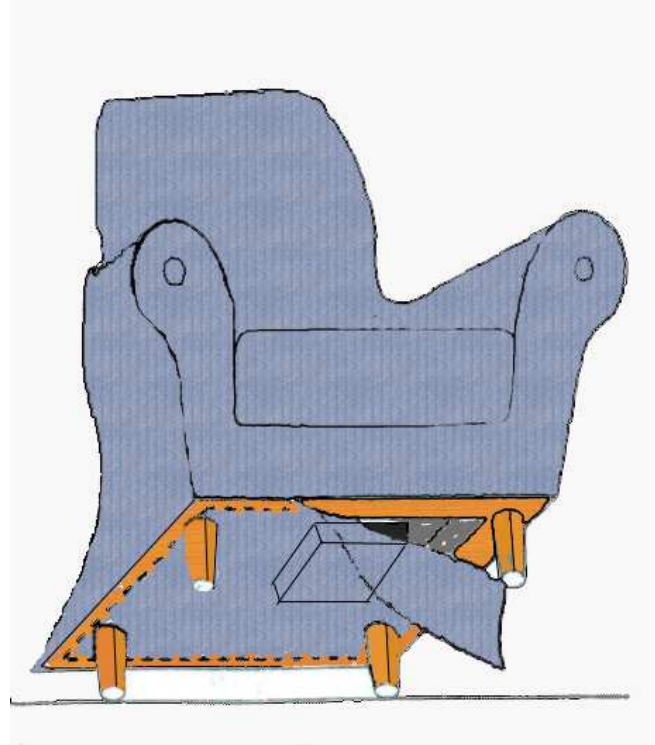
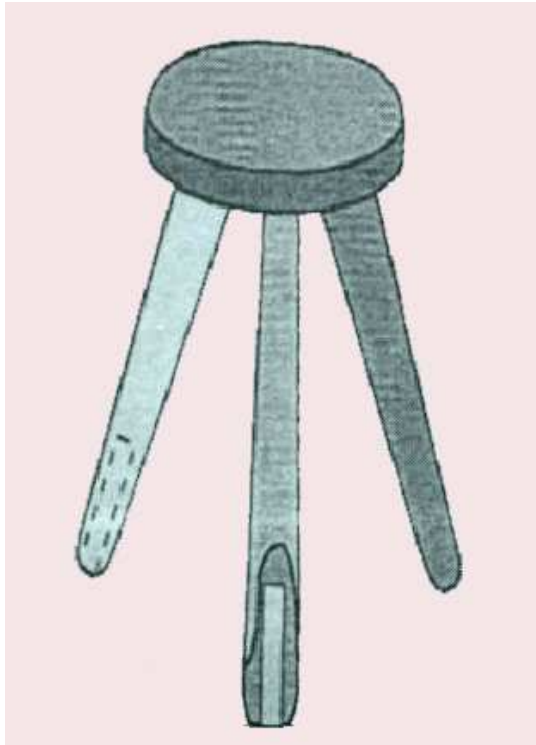

Мал. 11. Тайники у ніжках табуретки та у м'якому кріслі

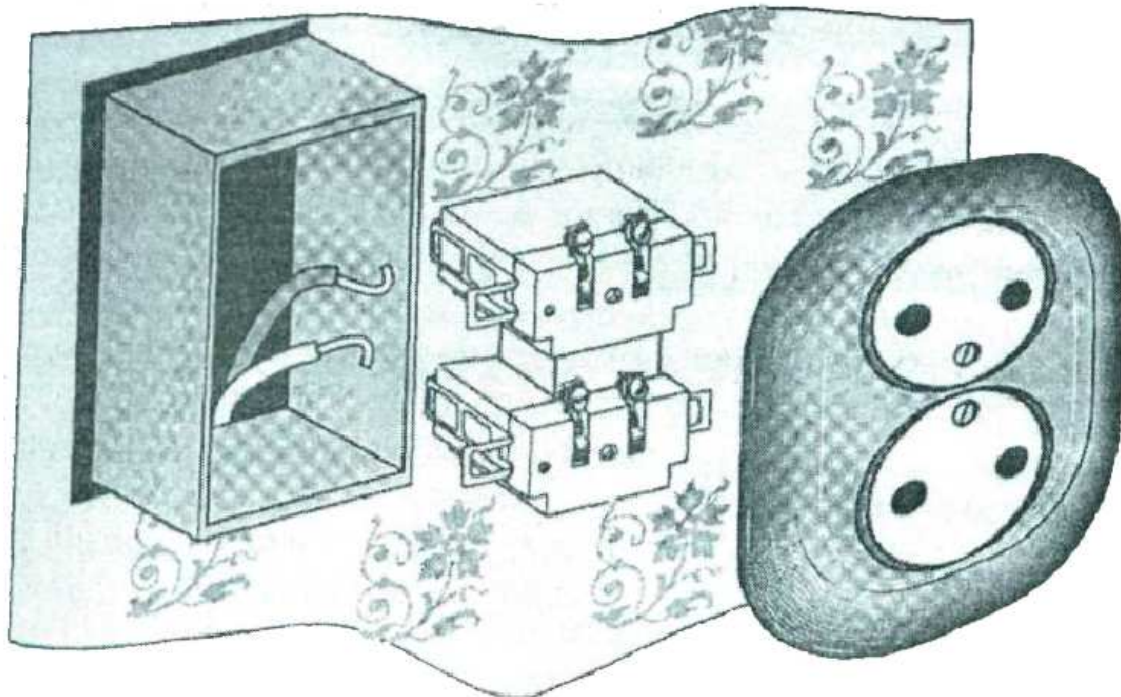



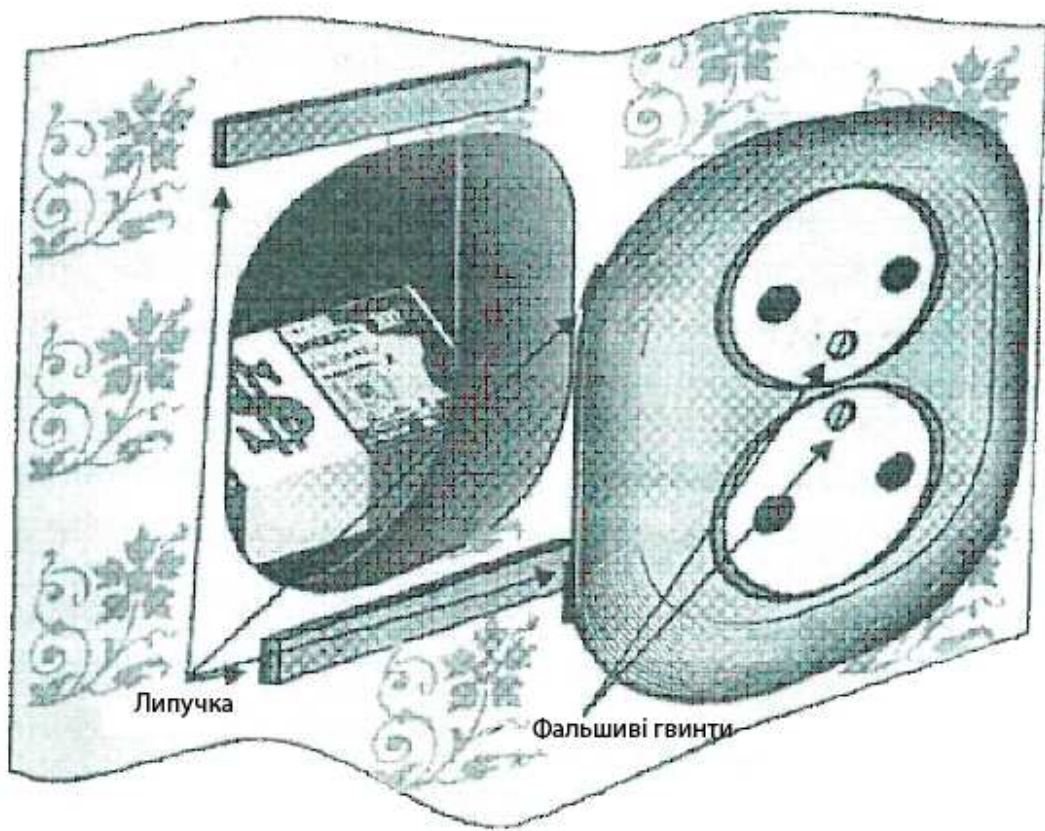

Мал. 12. Тайник у стіні, доступ до якого здійснюється через розетку

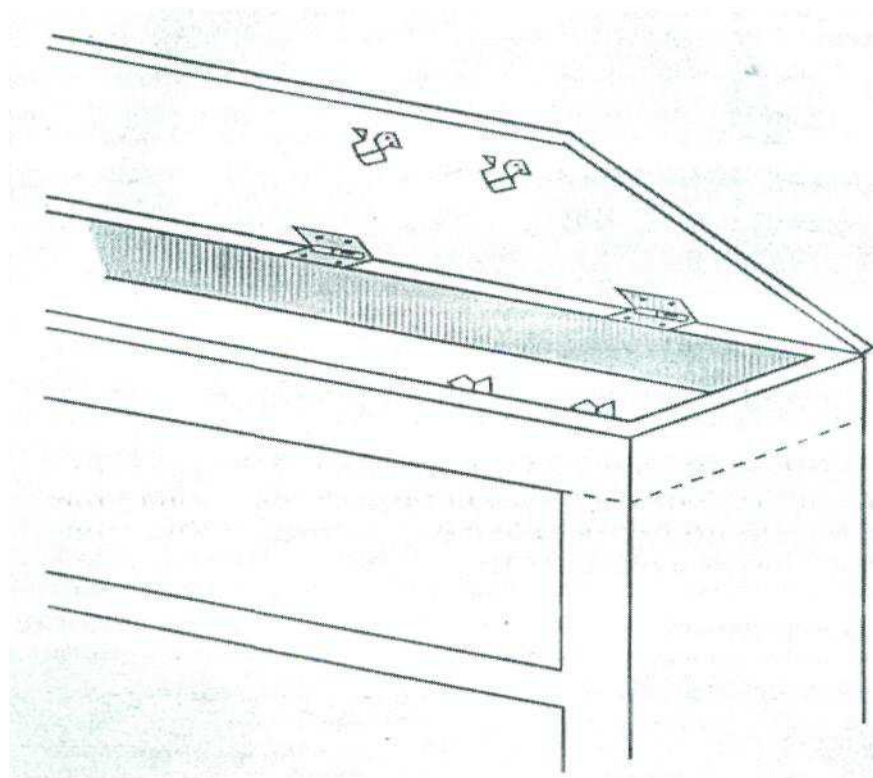

Мал. 13. Схованка між столешницею та верхньою шухлядою письмового столу

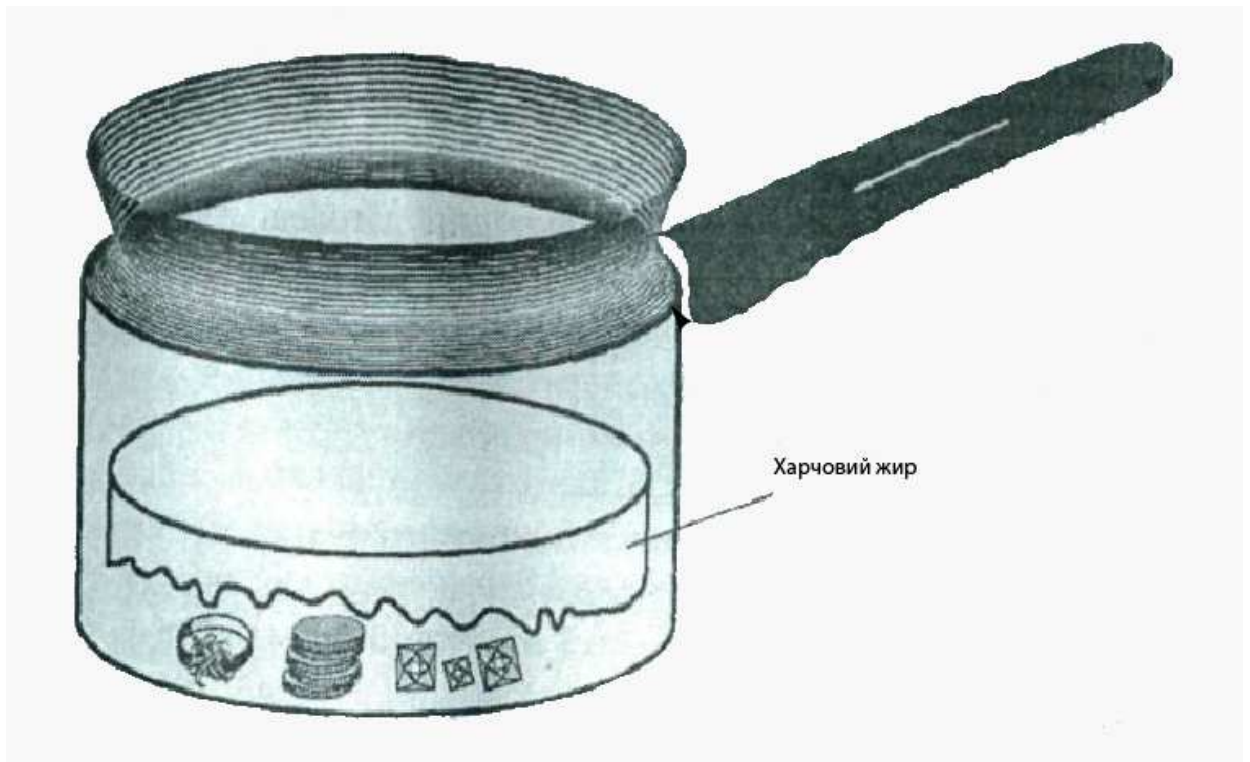

Мал. 14. Тайник під жировим шаром

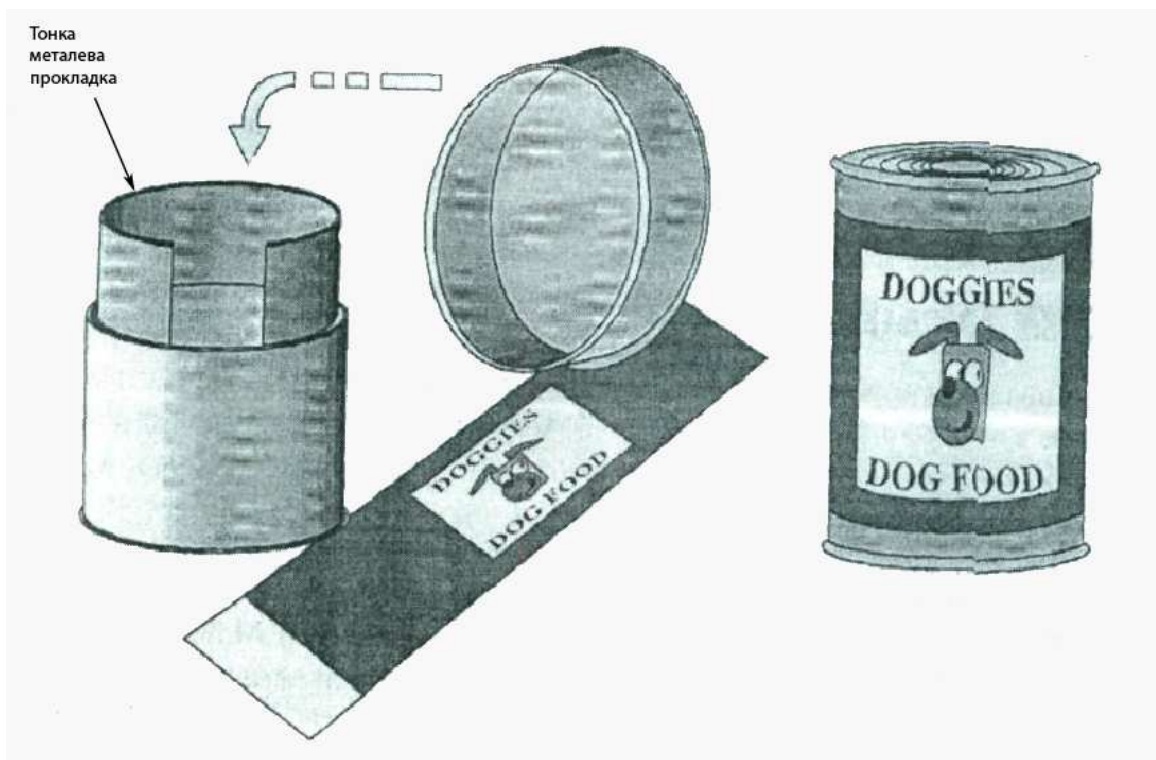

Мал. 15. Тайник у металевій консервній банці



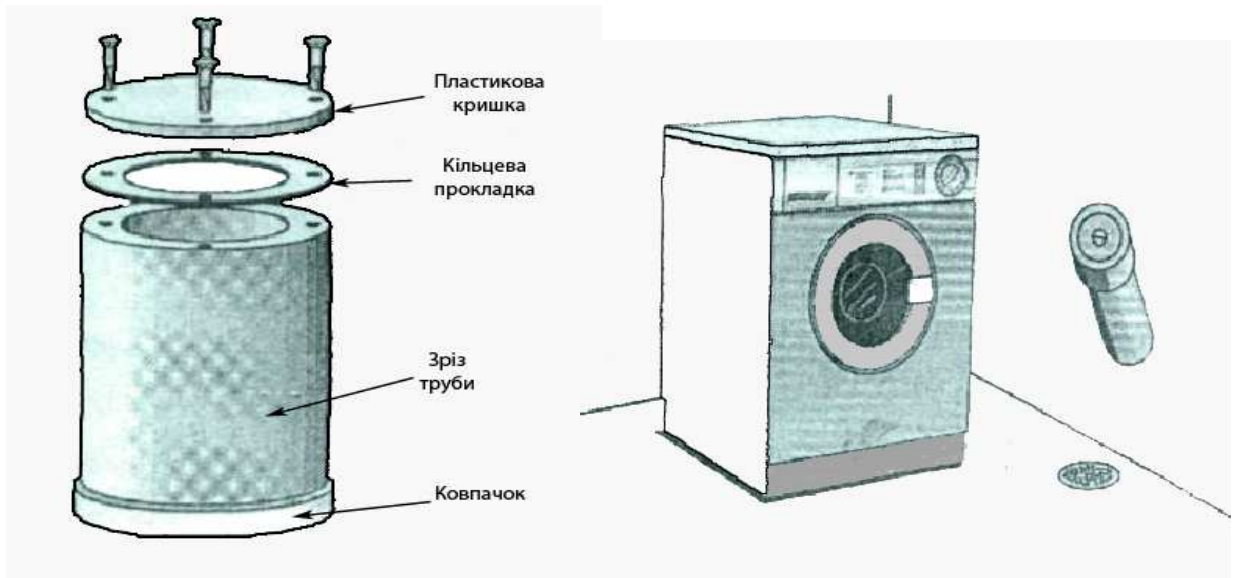

Мал. 16. Обладнання фальшивого



Мал. 17. Тайник під фальшивою етикеткою

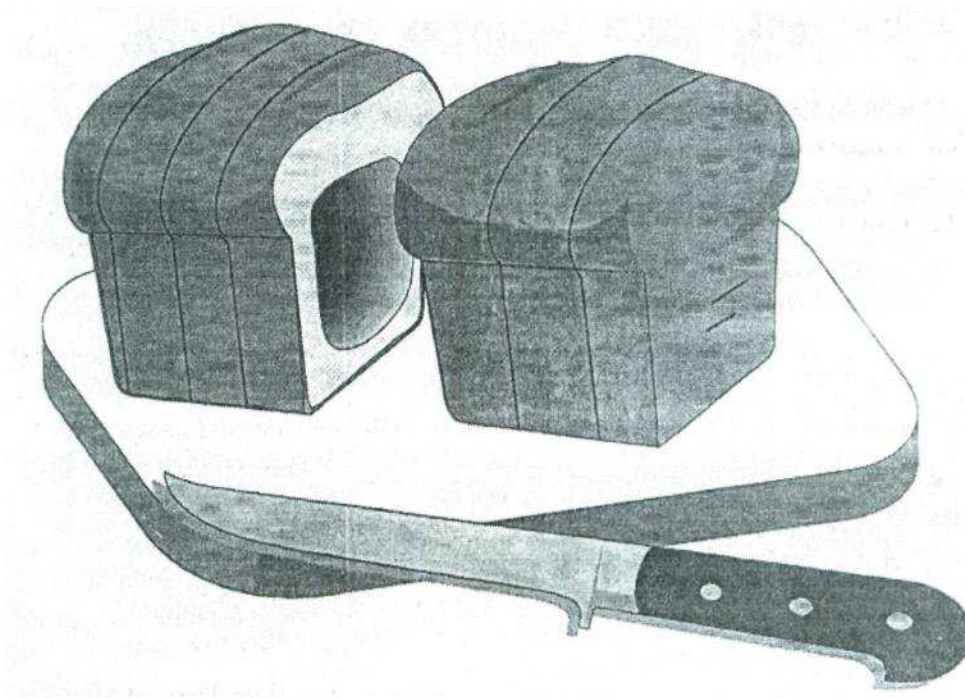

Мал. 18. Тайники у харчових виробх

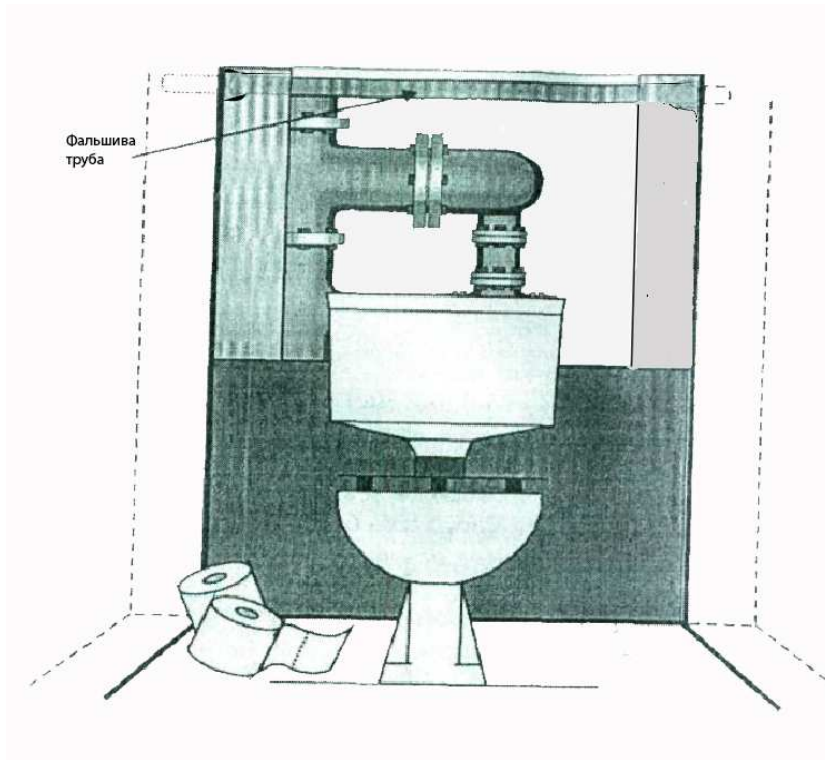

Мал. 19. Схованка у фальшивій водопровідній трубі

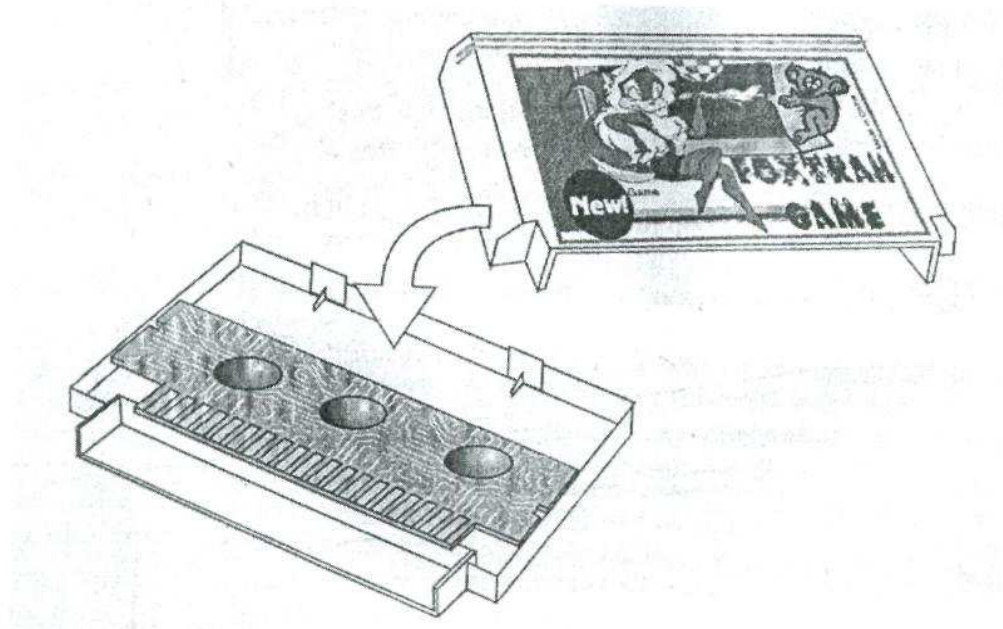

Мал. 20. Тайник у картриджі



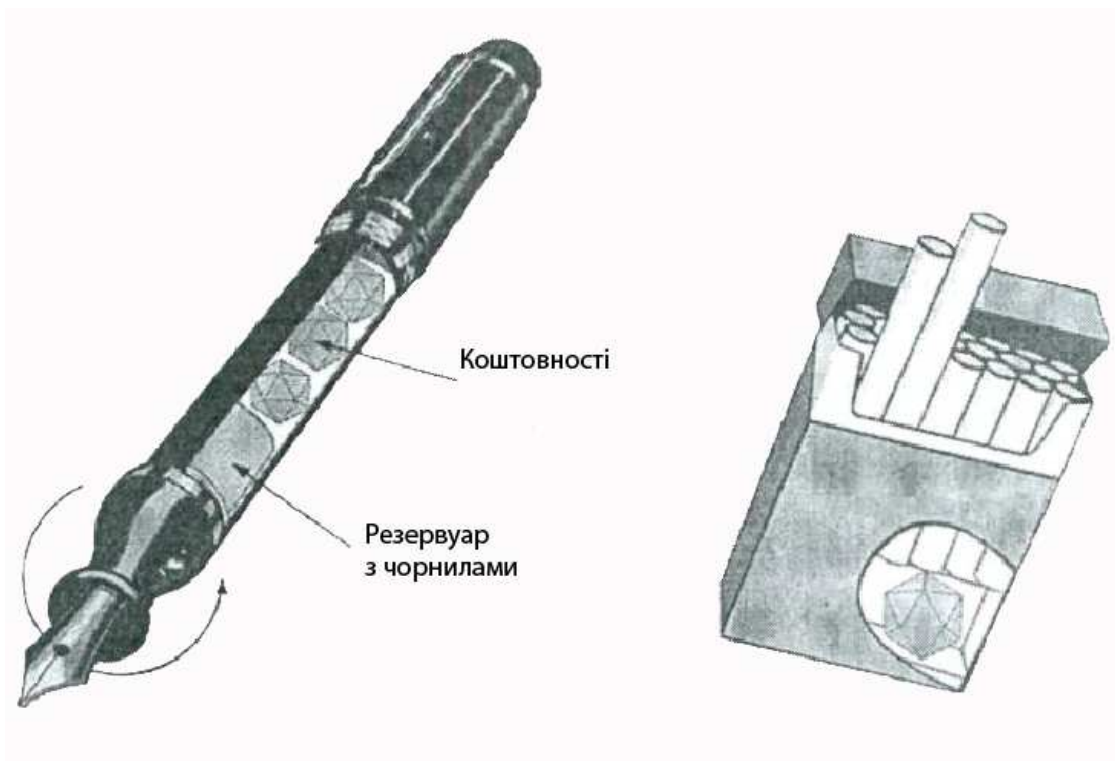

Мал. 21. Тайник у ручці та пачці цигарок

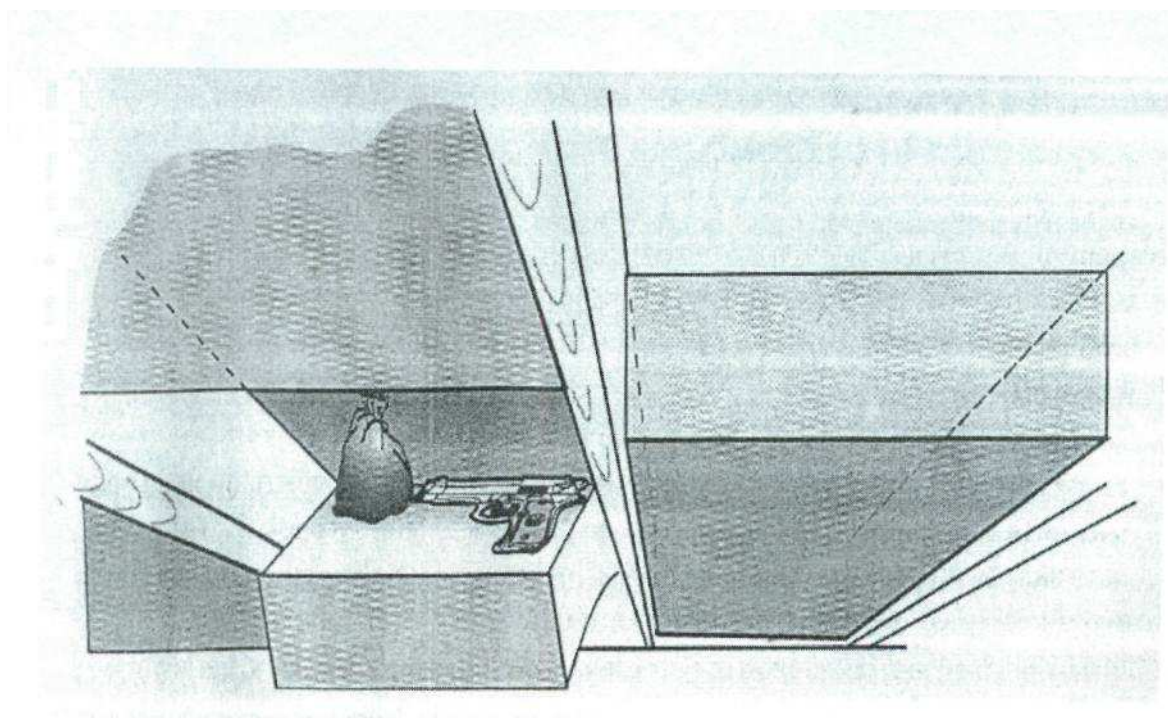

Мал. 22. Тайник на даху

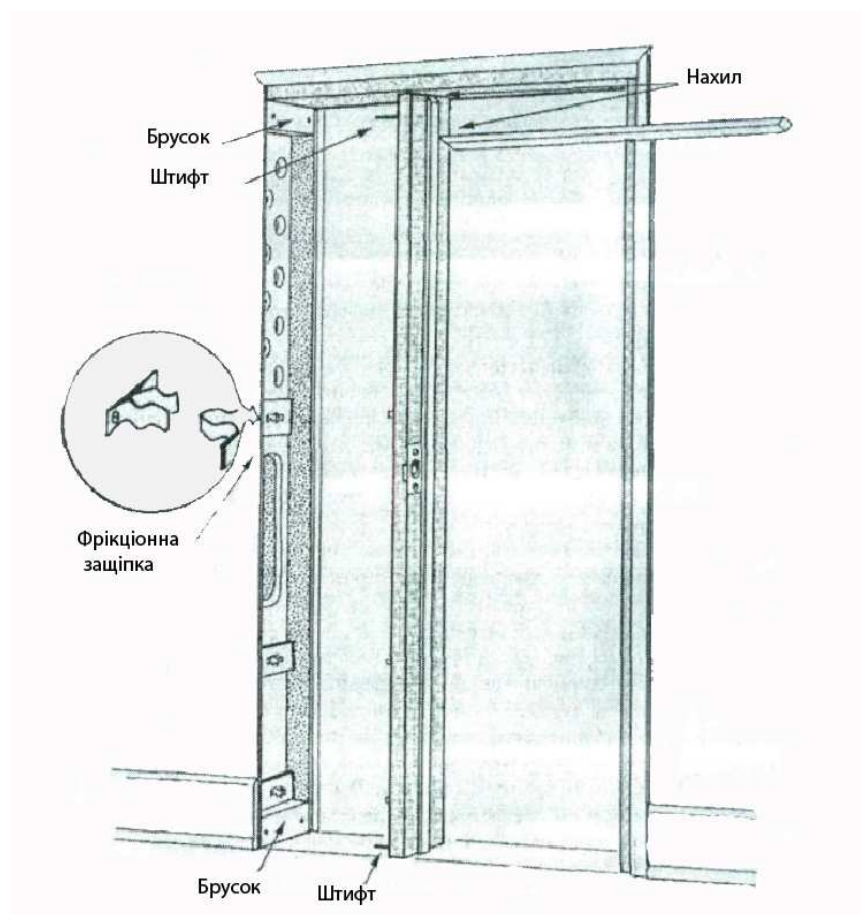
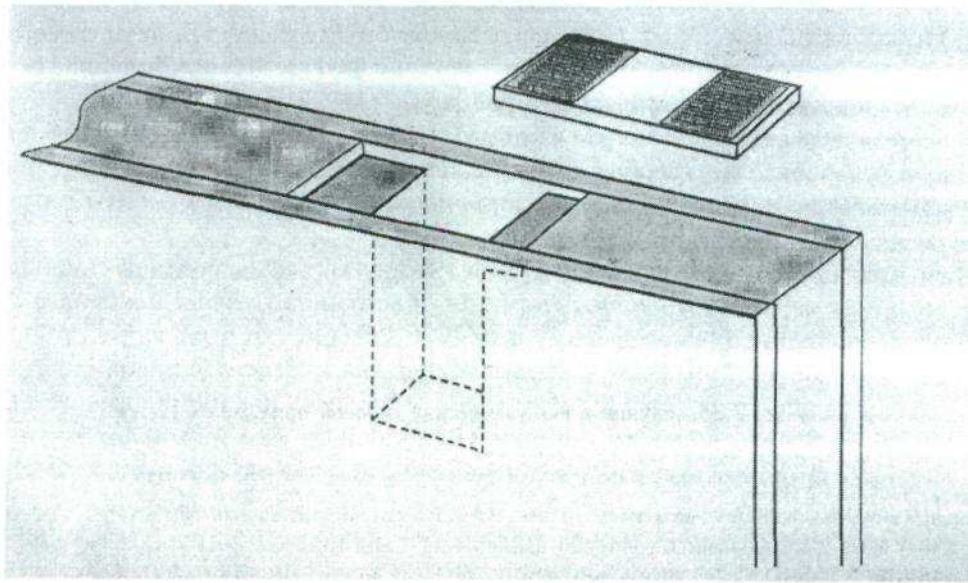

Мал. 23. Тайники у дверній коробці

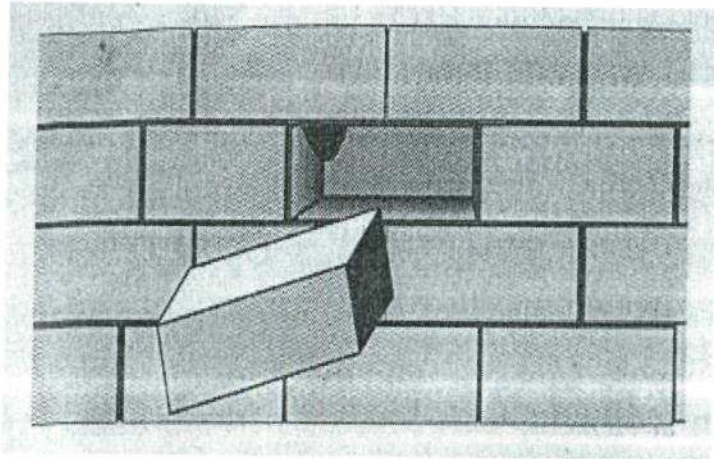

Мал. 24. Схованка за цеглою

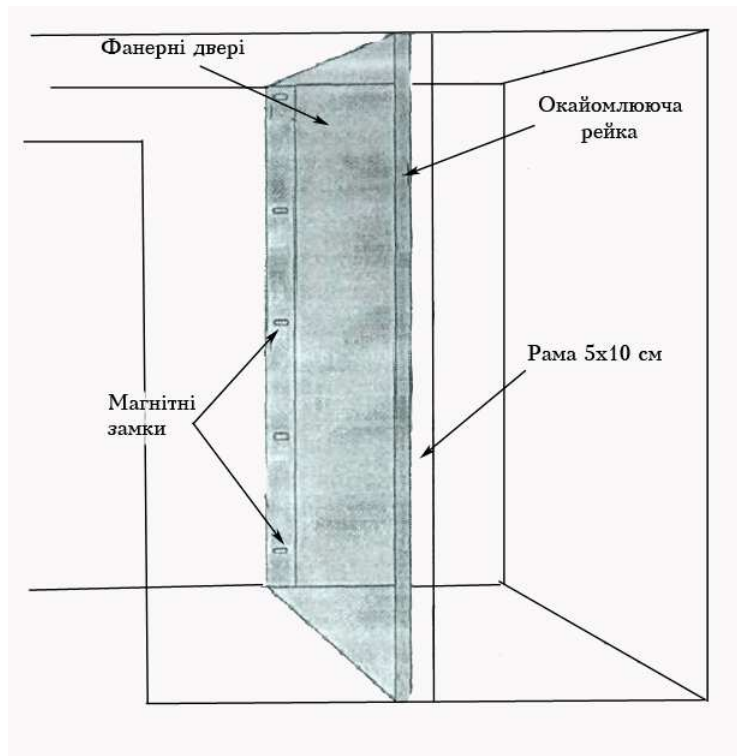

Мал. 25. Тайник у шафі



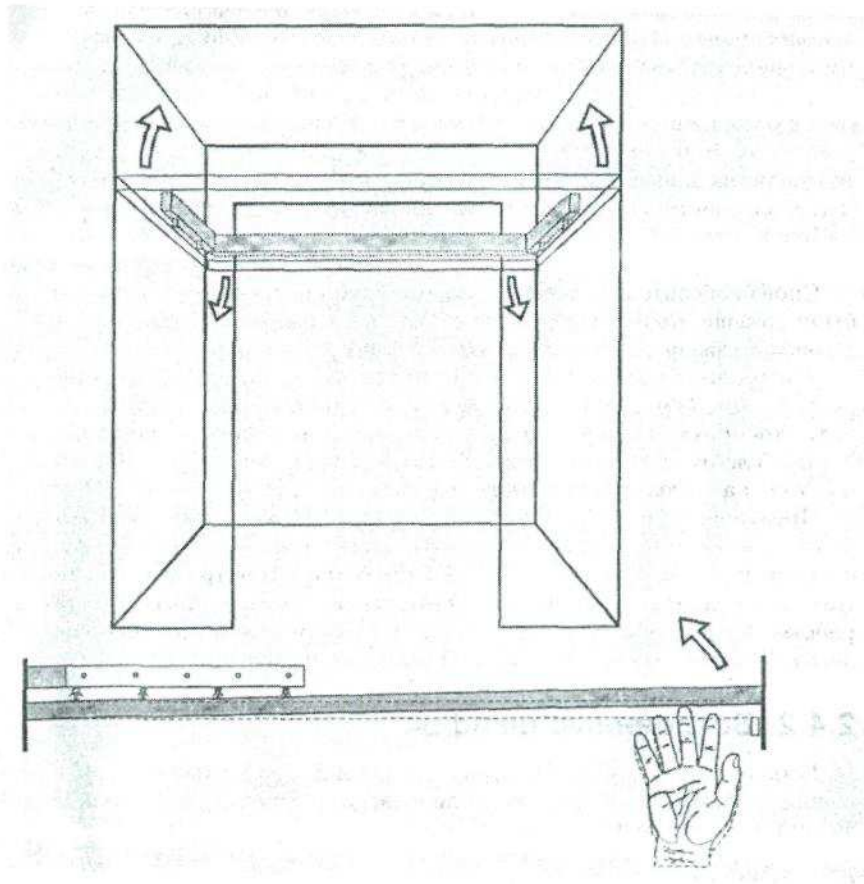

Мал. 26. Обладнання фальш панелі стелі у шафі

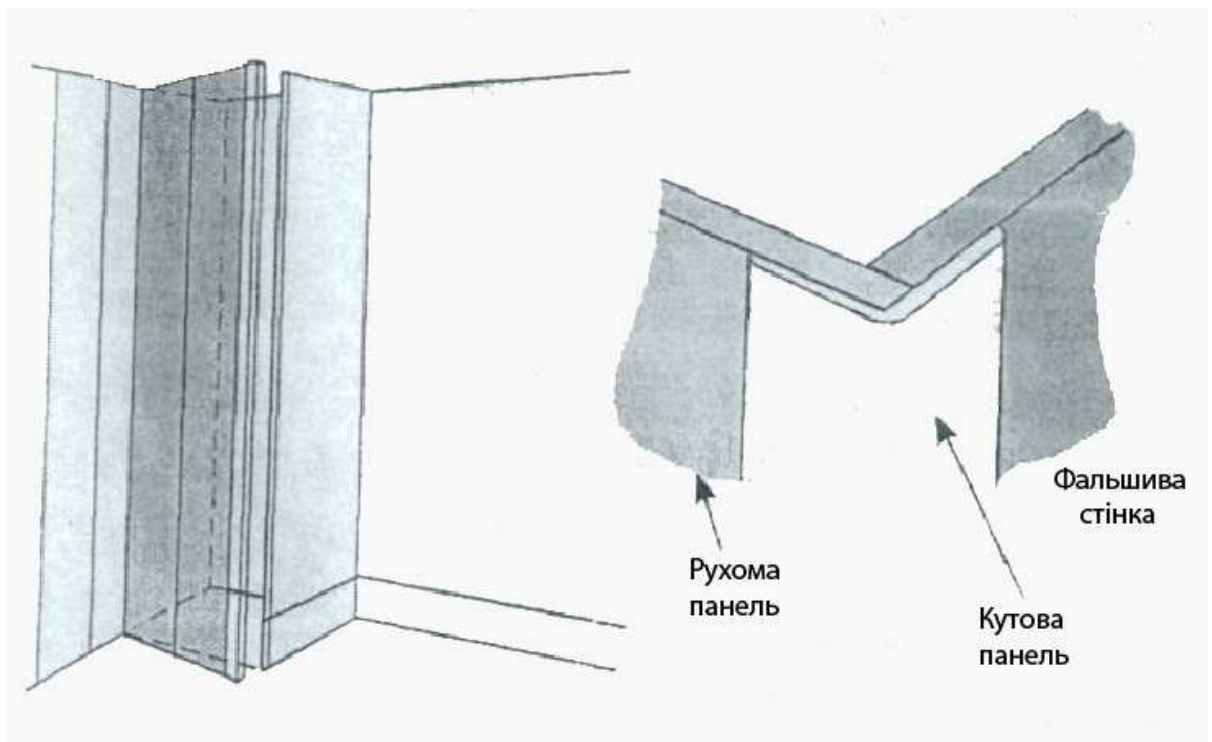

Мал. 27. Фальшивий кут

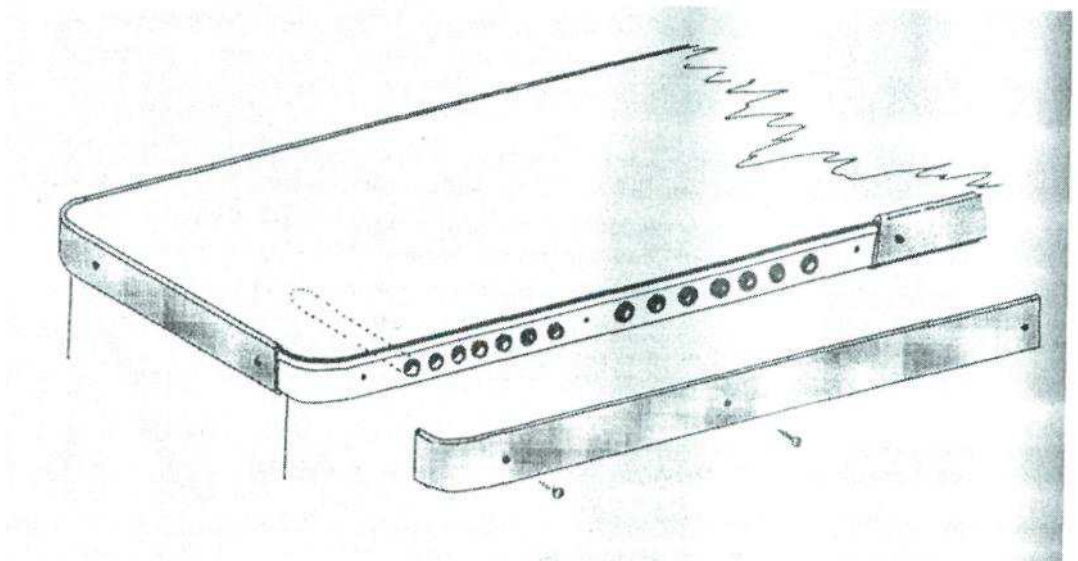
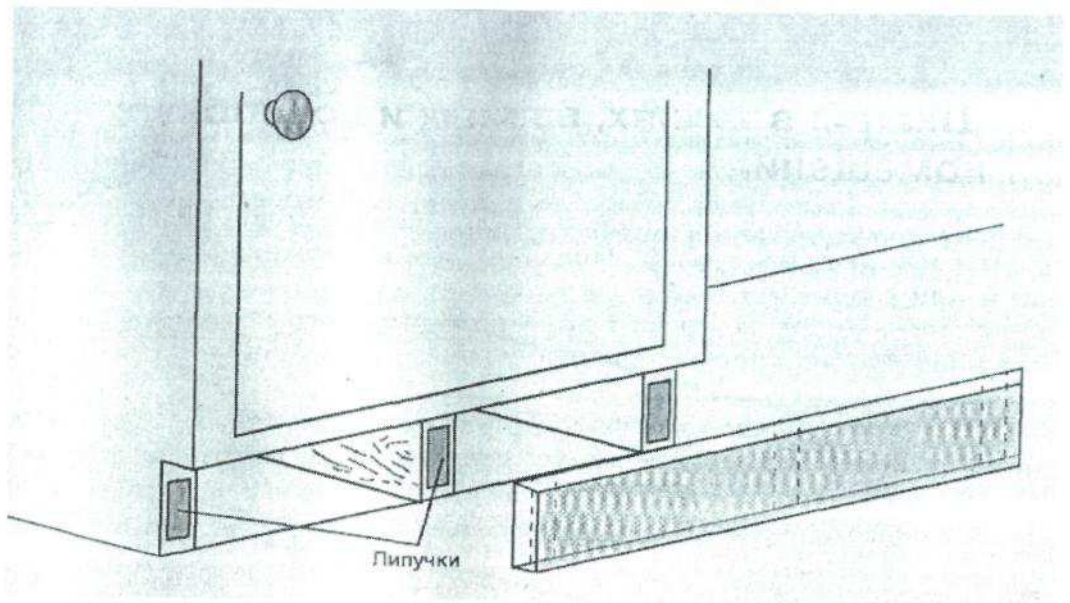

Мал. 28. Тайники у дерев'яних конструкціях меблів



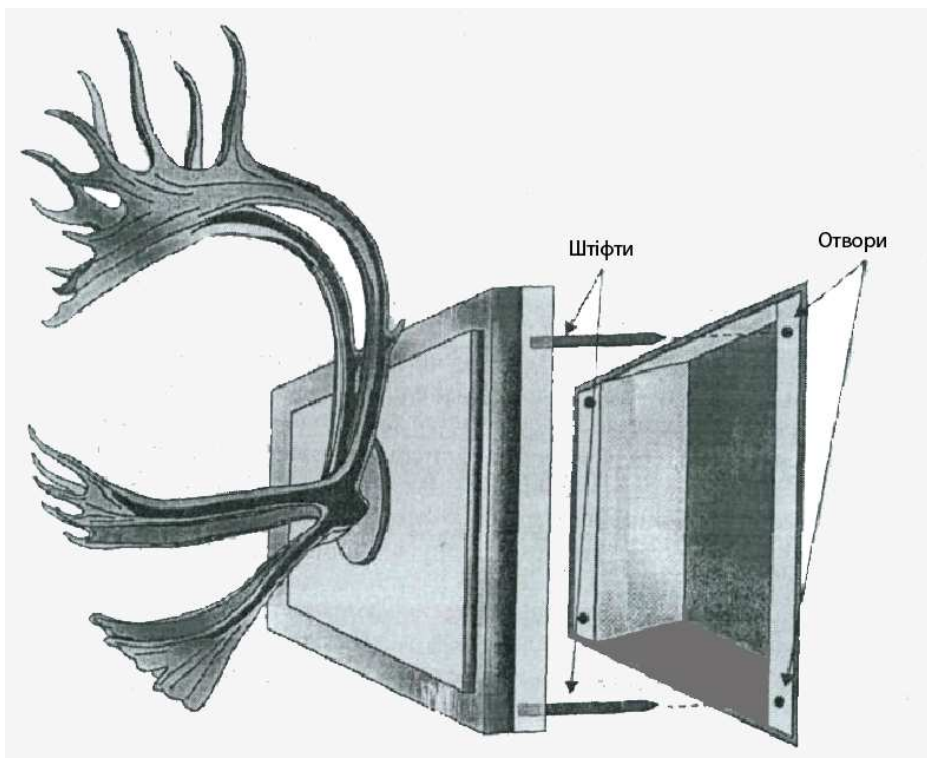

Мал. 29. Тайник за вішалкою

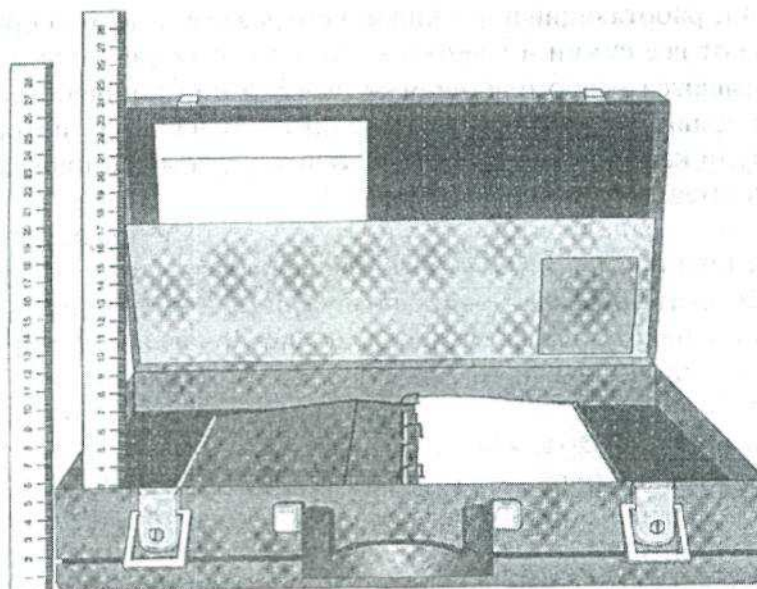

Мал. 30. Подвійне дно у кейсі

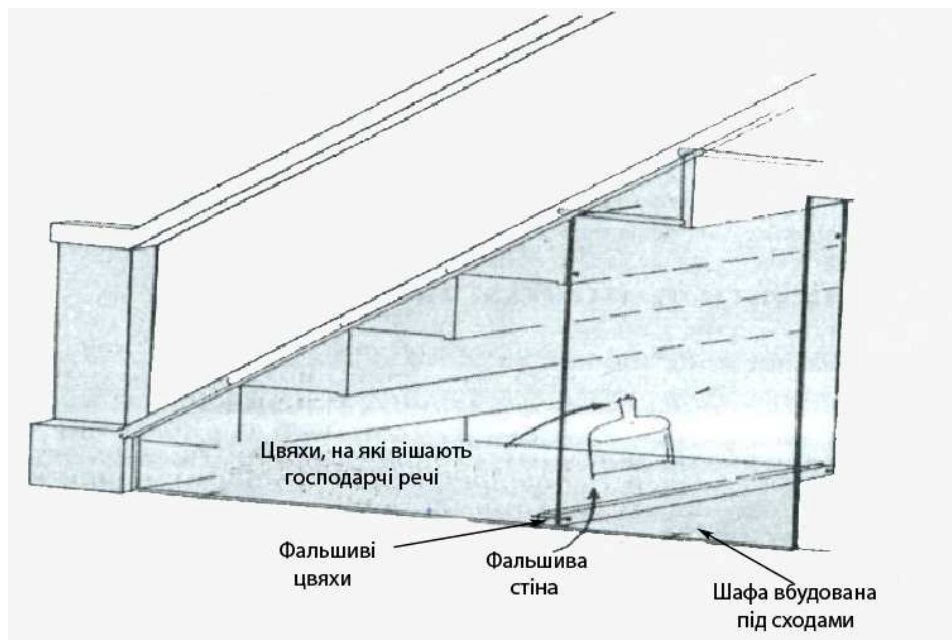
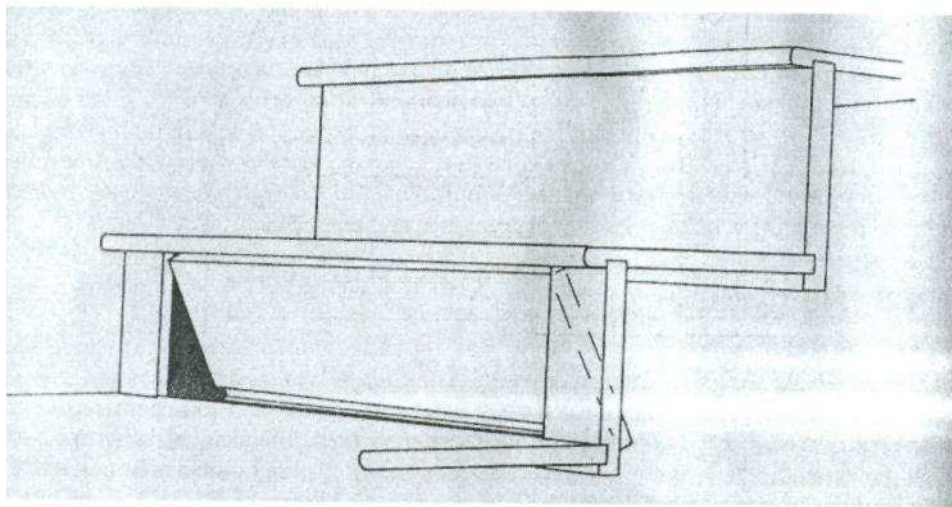
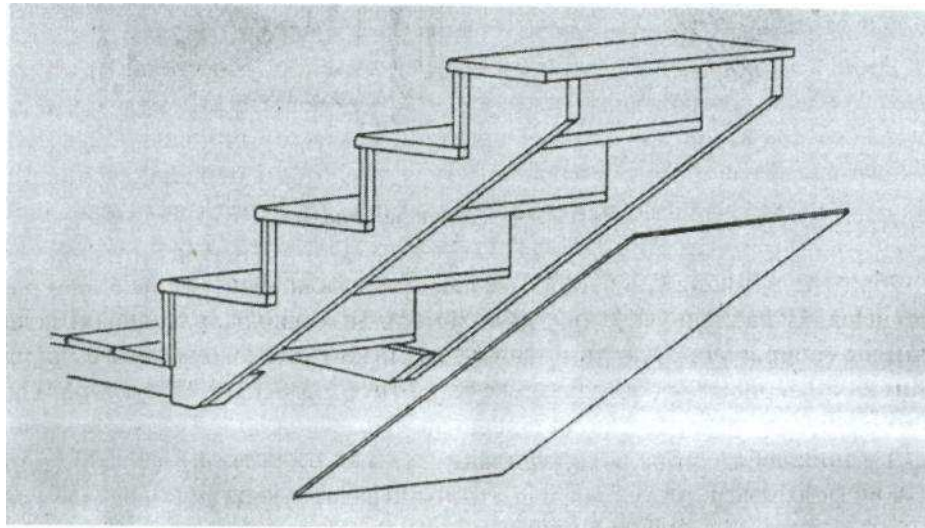

Мал. 31. Простір під сходами

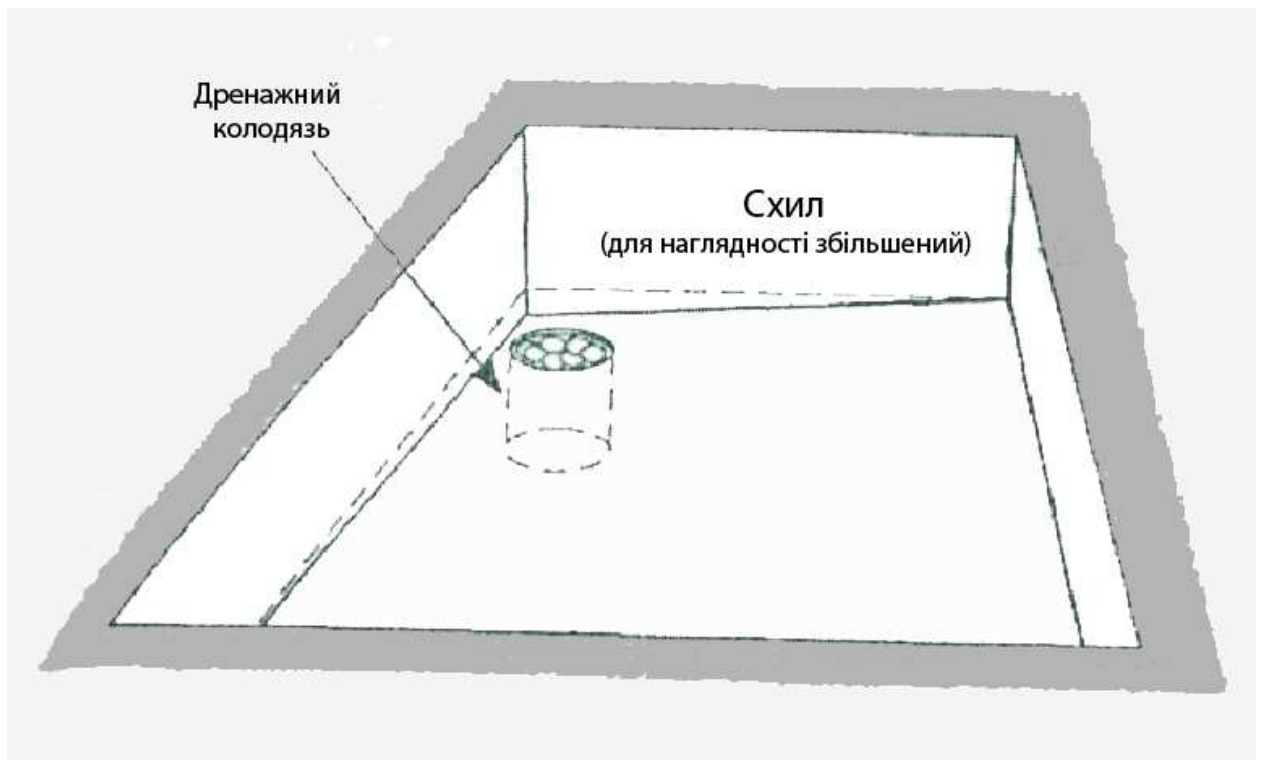
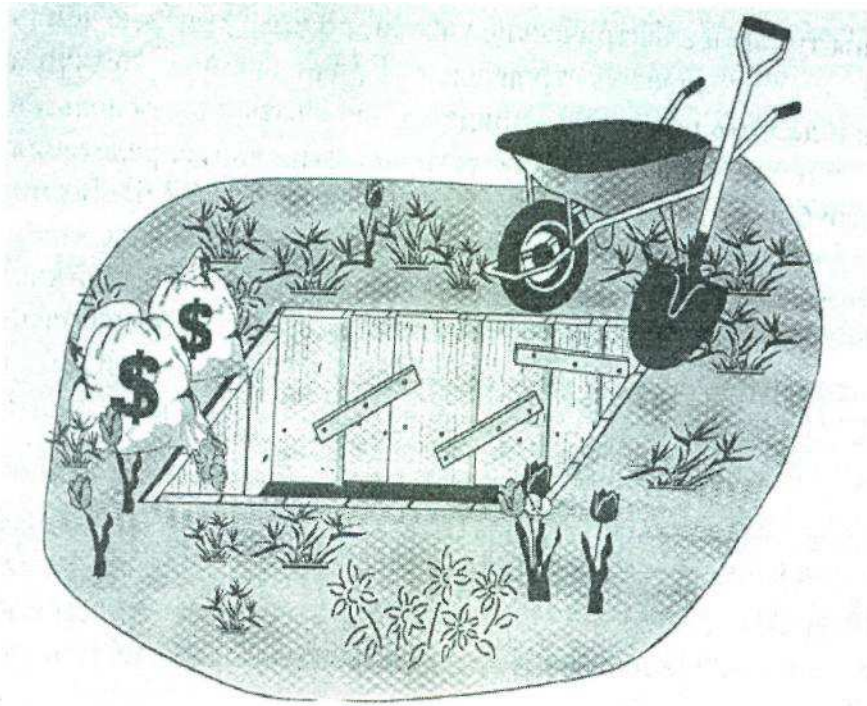

Мал. 32. Тайники під землею



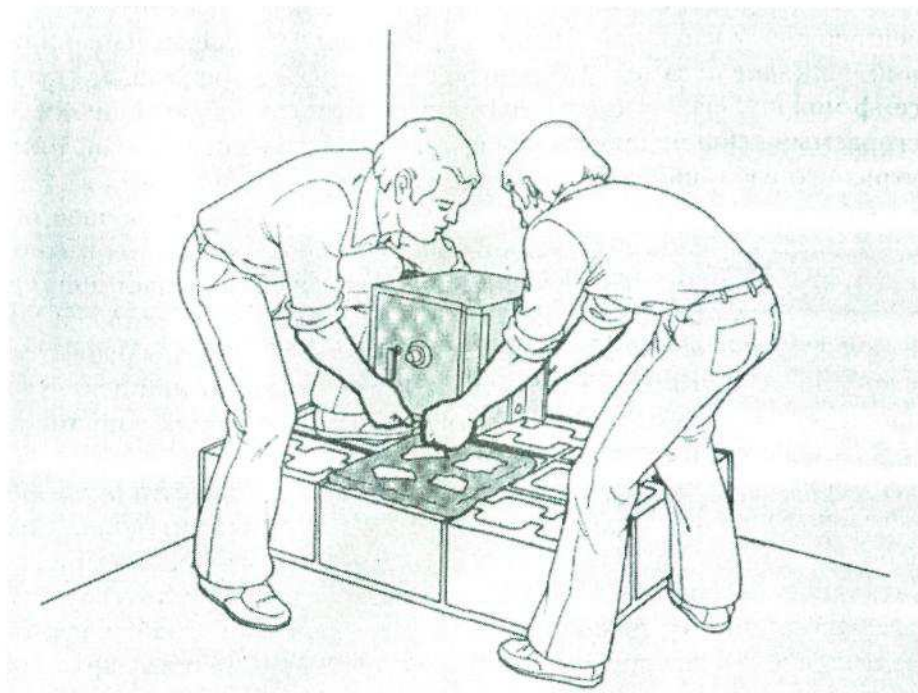
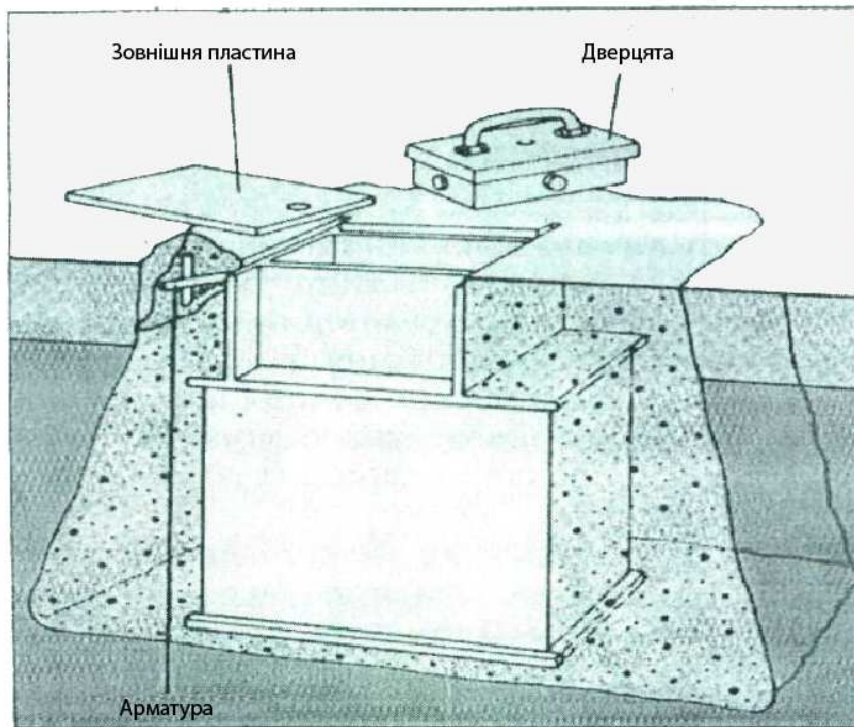

Мал. 33. Установлення сейфів

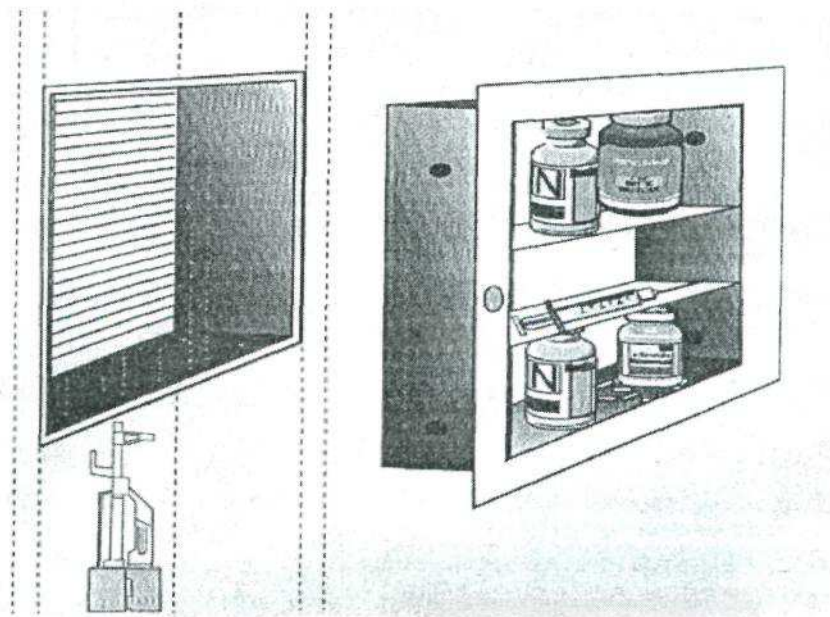

Мал. 34. Схованка за домашньою аптечкою

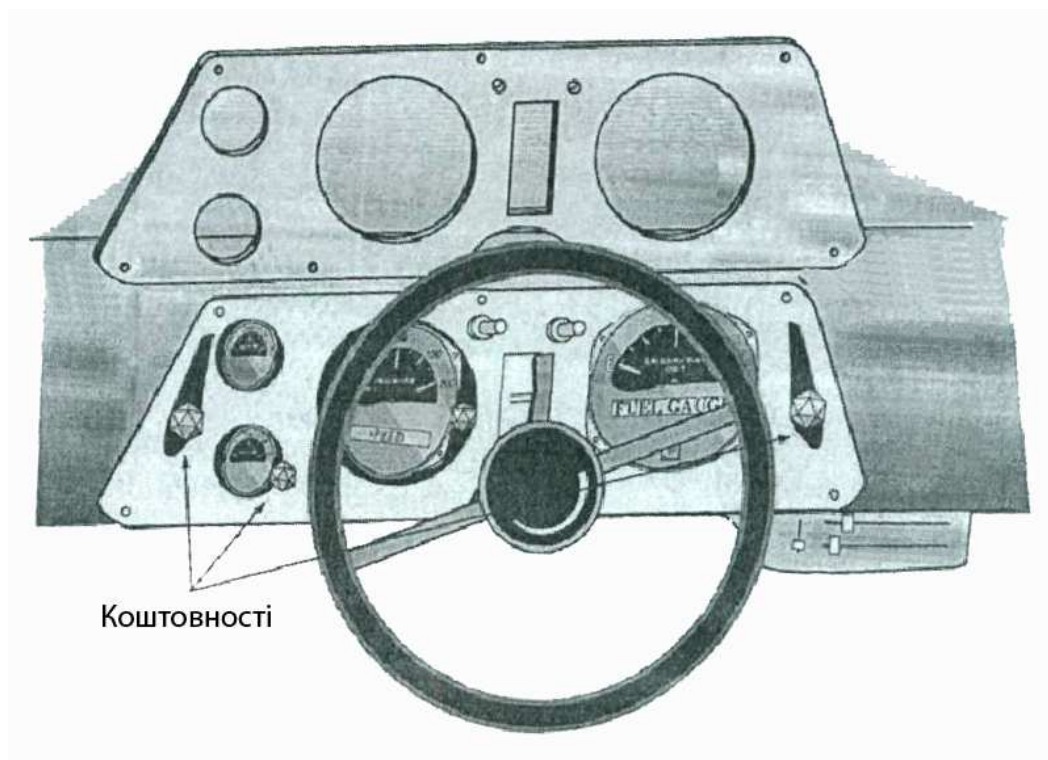

Мал. 35. Простір за приборною панеллю

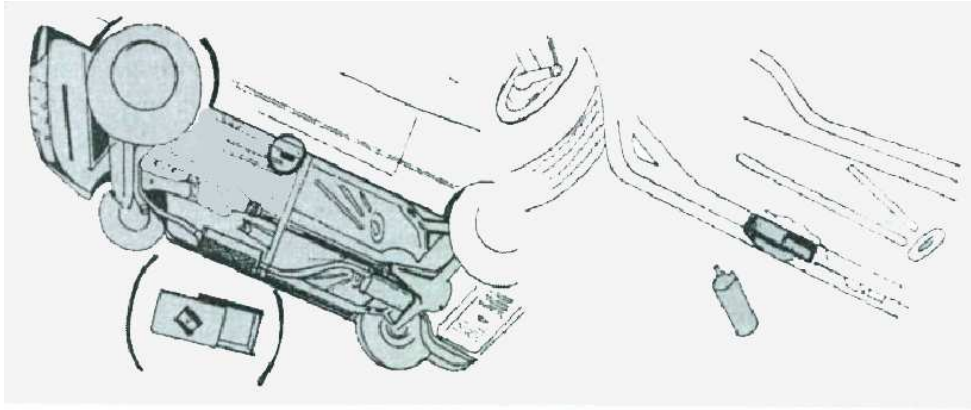

Мал. 36. Тайник на шасі автомобілю

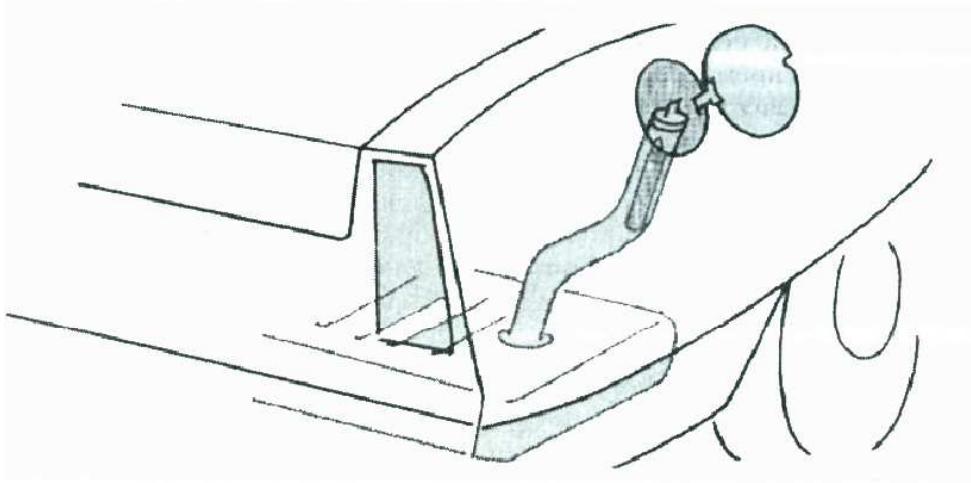

Мал. 37. Тайник у бензобаку

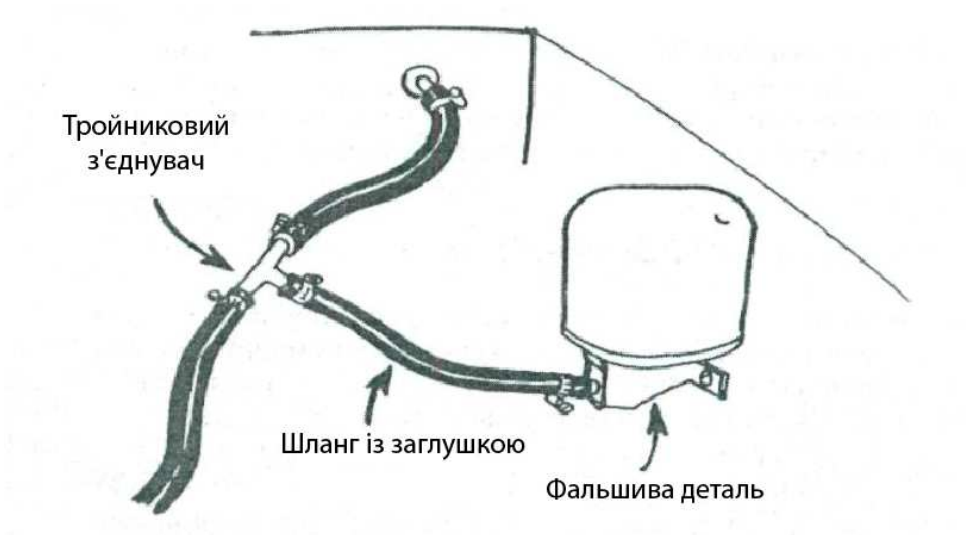

Мал. 38. Тайник у фальшивій деталі гальмовій системі



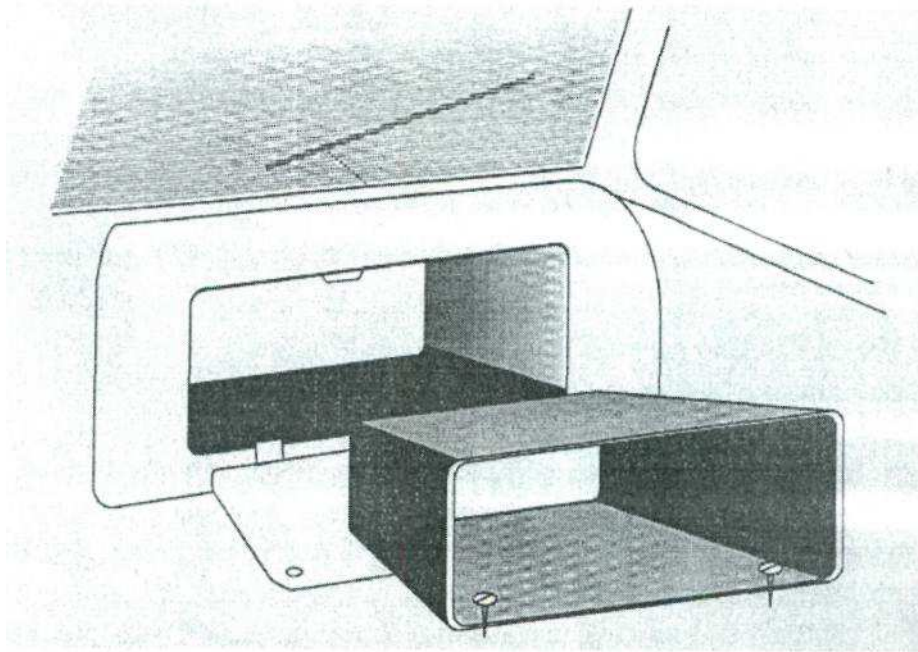

Мал. 39. Тайник за “бардачком”

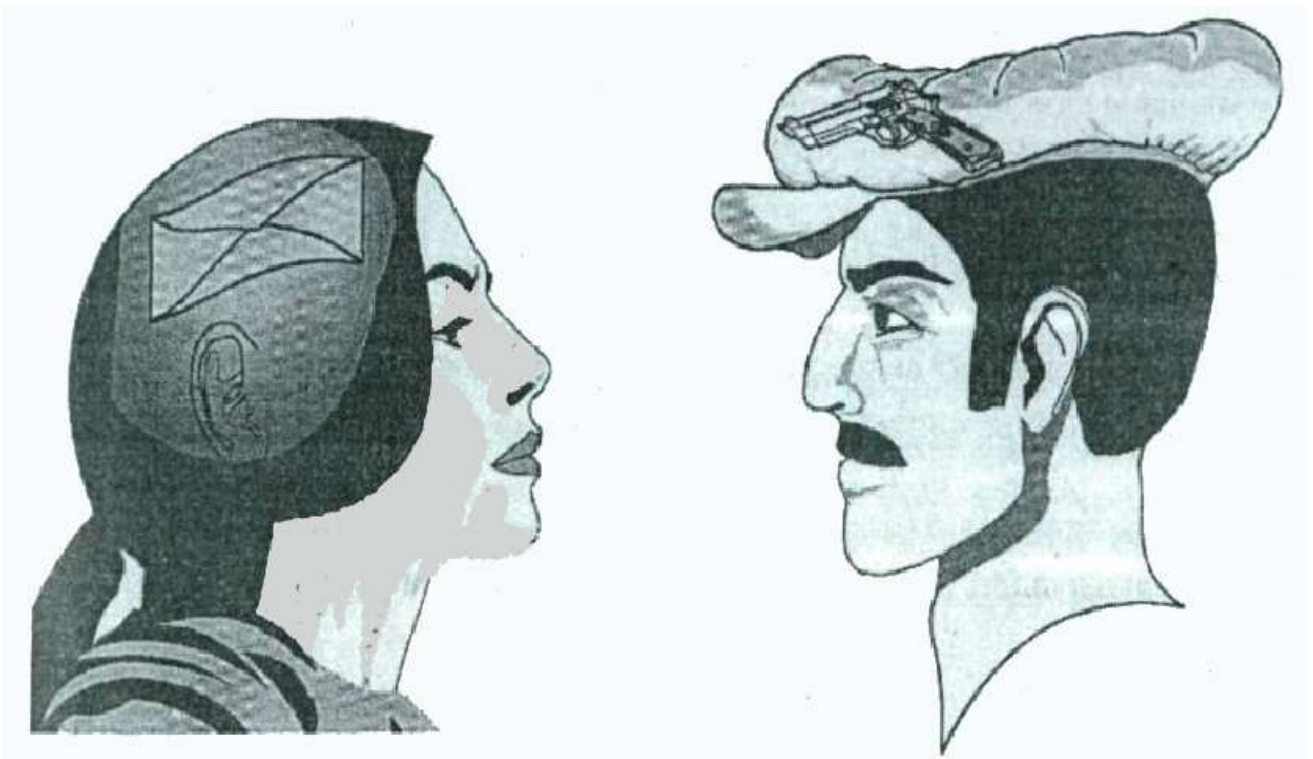

Мал. 40. Тайники у волоссі або головному уборі

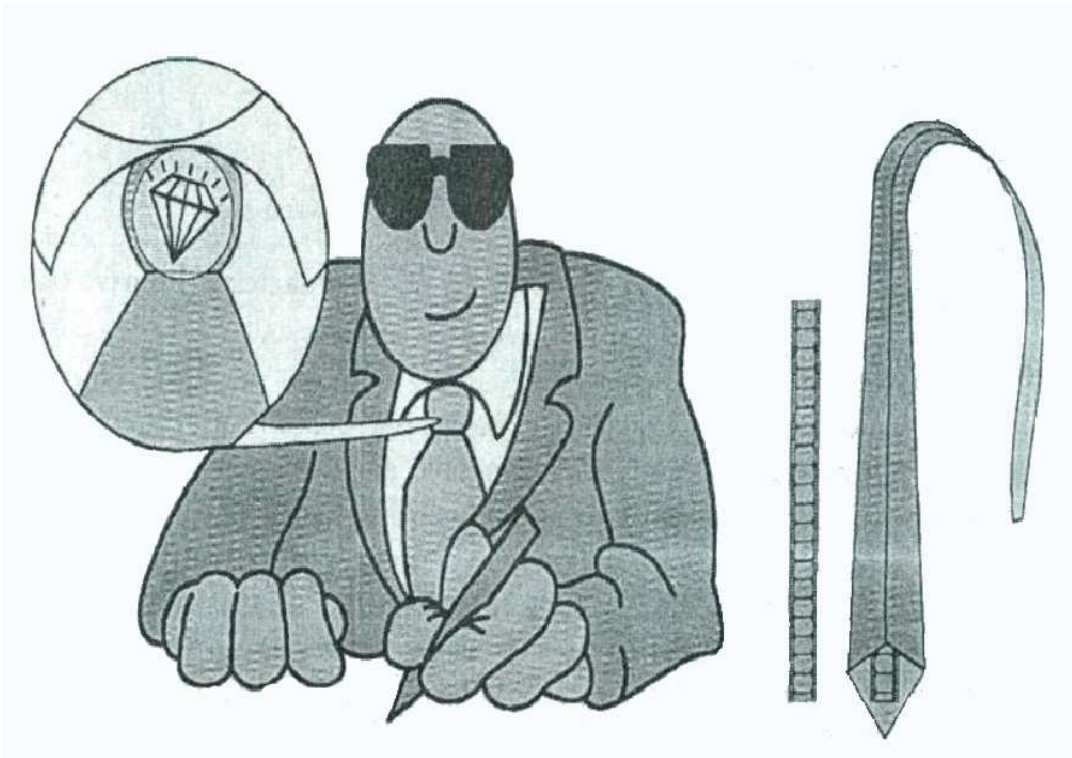

Мал. 41. Тайник у краватці

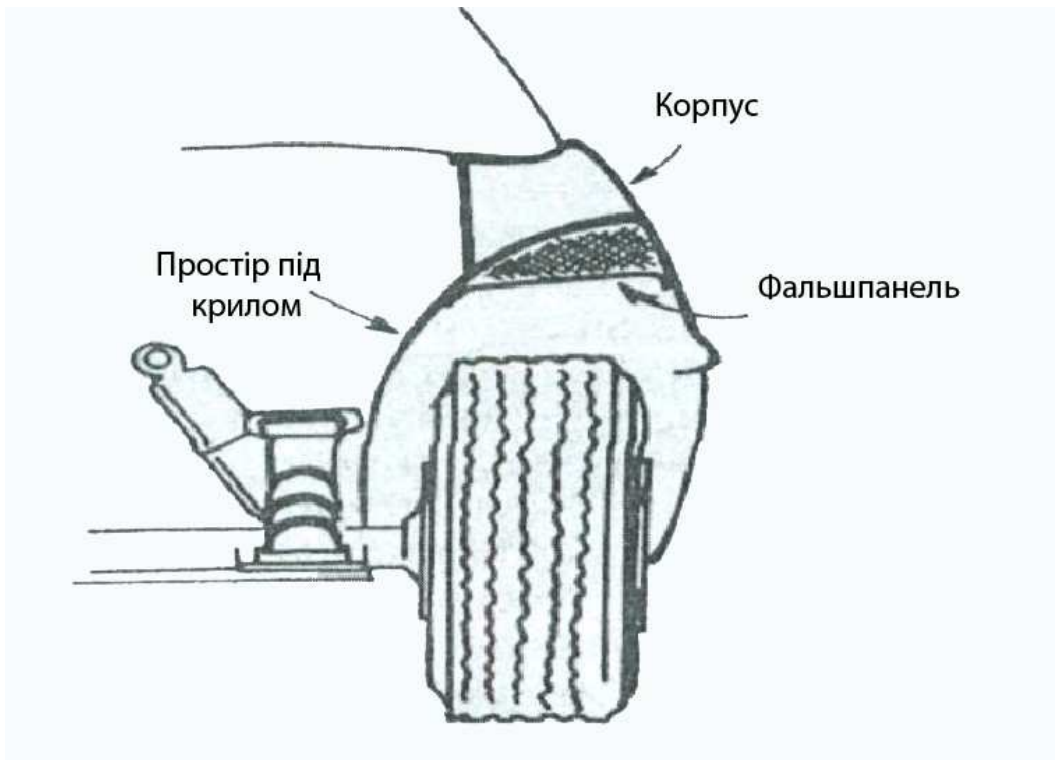

Мал. 42. Тайник під заднім крилом автомобілю





Мал. 43. Тайник у важелях передач та ручного гальма

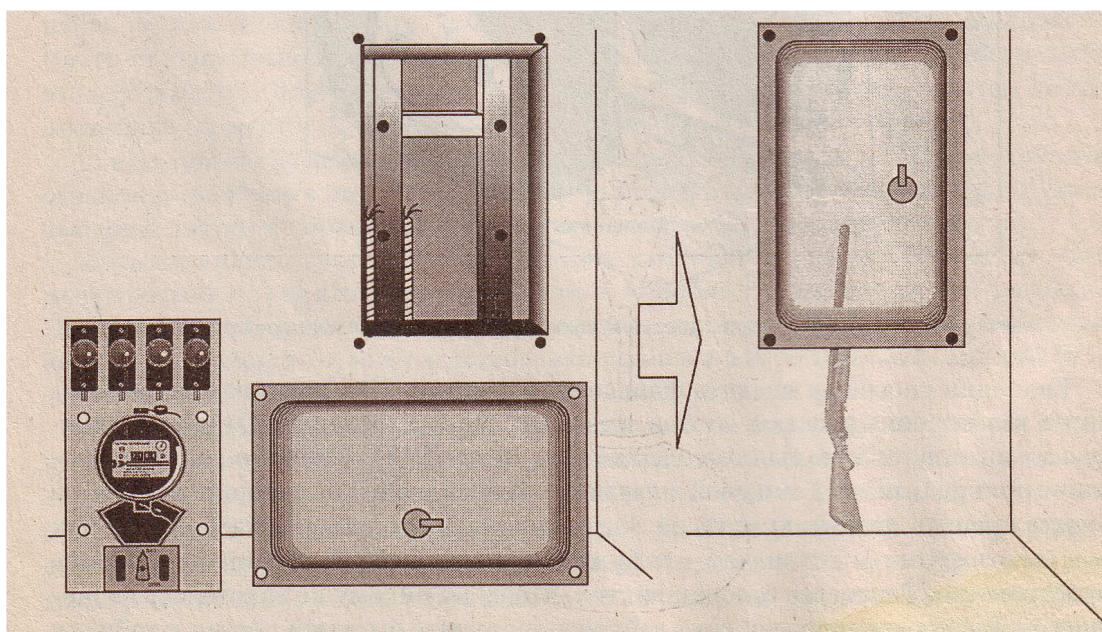

Мал. 44. Тайник у стіні за розподільною коробкою



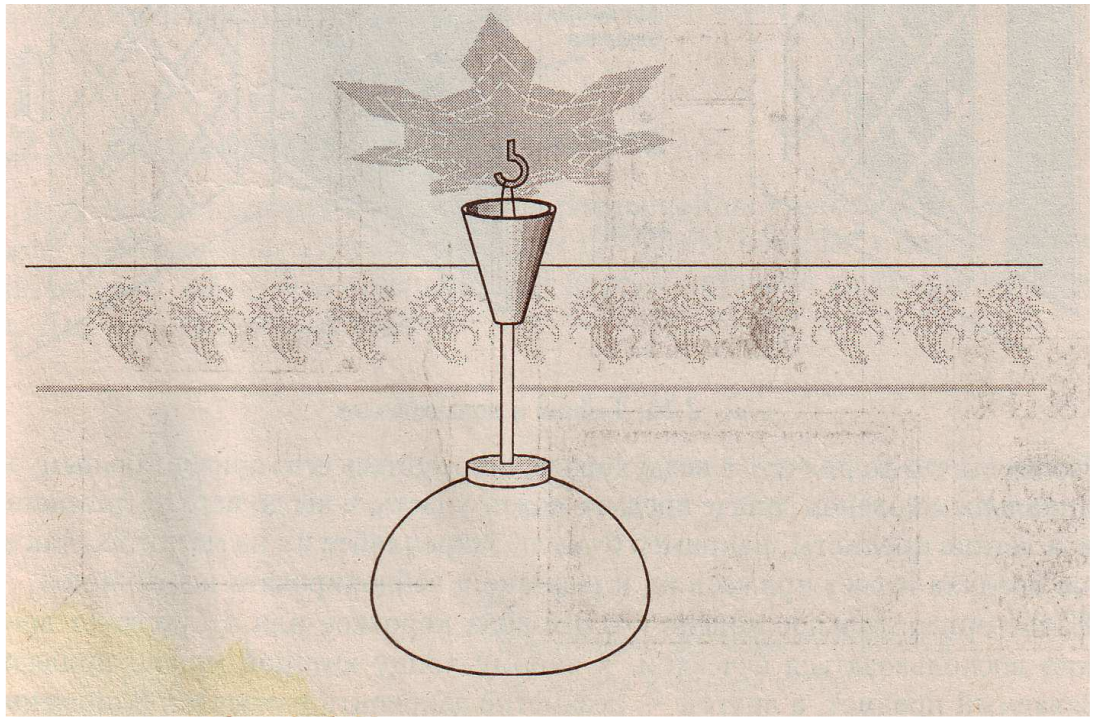

Мал. 45. Тайник в декоративном ковпачку люстры

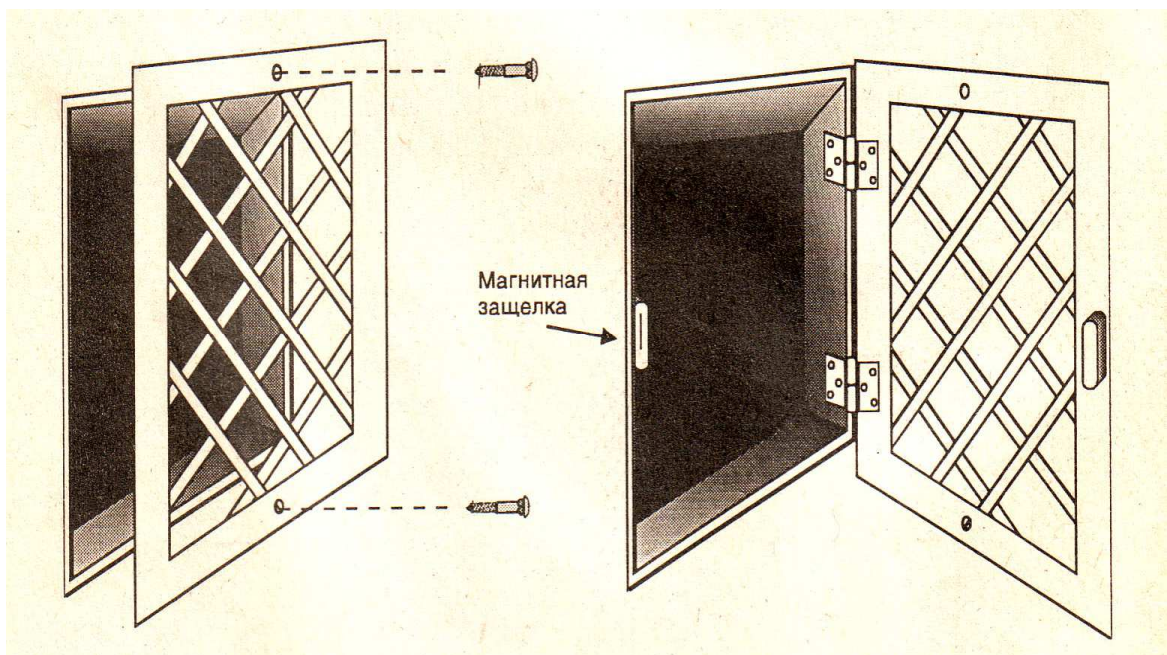

Мал. 46. Тайник в повітряходах

### 3.3. Місця приховування предметів контрабанди

Однією з найважливіших умов боротьби з контрабандою є знання посадовими особами органів, які протидіють даному злочинному явищу, способів нелегального переміщення через митний кордон України предметів контрабанди та характерних місць їх приховування.

Розглянемо місця приховування, які найчастіше використовуються контрабандистами:

#### 1. Приховування предметів контрабанди при переміщенні товарів громадянами через митний кордон України.

Предмети контрабанди переміщуються у супроводжуваному та несупроводжуваному багажі.

Дані предмети можуть переміщуватись:

- під застібками-блискавками;
- під картонним дном сумок;
- у подвійному дні валіз;
- у кишенях предметів одягу;
- у багажі;
- у банках, пакетах, коробках з харчами, у пачках з соком (фото 1, 2);
- у банках з кавою та варенням;
- у гребінцях для зачісування (фото 3);
- у цигарках, косметичних засобах і т.п. (фото 4, 5).



Фото 1. Цигарки у пачках для соку





Фото 2. Цигарки у пачках для соку



Фото 3. Валюта у гребінці для зачісування



Фото 4. Опіум у цигарках

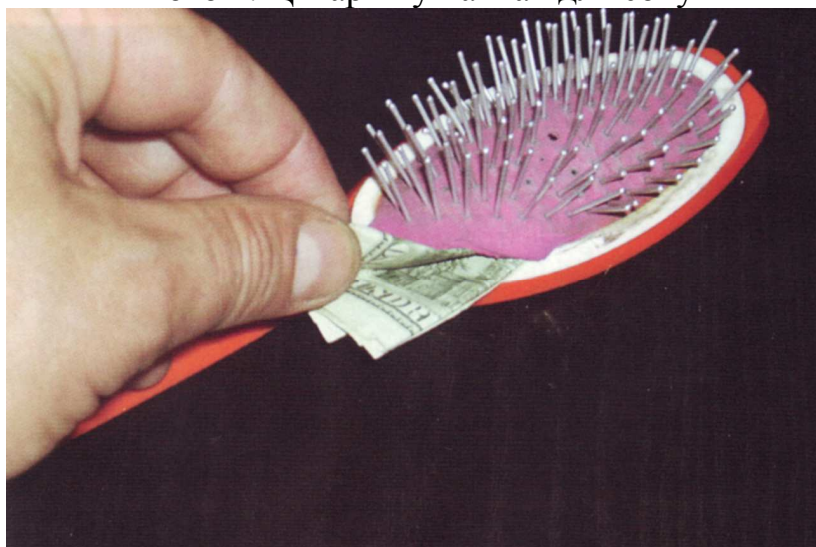

Фото 5. Кокаїнова паста у лосьйоні

Переміщення предметів контрабанди безпосередньо на пасажирі може бути: в предметах одягу або взуття, що не перероблялися (в кишенях, під підкладкою, в шкарпетках тощо); в спеціально приготовлених місцях в одязі або взутті (спеціально підшиті непомітні кишені або предмети вшиваються в одяг, в порожнині каблука тощо), під перукою, у гіпсових пов'язках, у порожнинах протезів тощо.

На фото 6, 7 подано приклад переміщення героїну під виглядом декоративних ланцюжків.



Фото 6. Героїн



Фото 7. Героїн

На фото 8 та 9 показано приховування кокаїну у підшвах взуття.





Фото 8. Кокаїн



Фото 9. Кокаїн

Можливе також переміщення предметів контрабанди в різний спосіб прикріплених до частин тіла (приклеєні медичним пластирем, скотчем, бинтом тощо) (фото 10 та 11), а також у тілі з використанням природних отворів тіла (ротової порожнини, анального отвору, піхви), шляхом ковтання переміщуваних предметів, шляхом зашивання під шкіру.



Фото 10. Предмети контрабанди, приклеєні до тіла



Фото 11. Предмети контрабанди, приклеєні до тіла

Переміщення кокаїну, який заплетений у волосся, фото 12, 13.



Фото 12. Кокаїн у волоссі



Фото 13. Кокаїн у волоссі

Контрабандисти, які переміщують наркотичні засоби у шлунку, заковтують від 10 до 150 кульок, поміщених у презервативи (вага кожної кульки складає від 20 до 40 г).

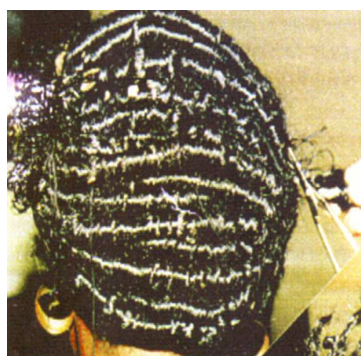
Коли використовують порожнини тіла для переміщення наркотичних засобів, дані речовини запаковують так само, як і для ковтання, але в даному випадку вони їх ще загортають в чорний пластик і обмотуються спеціальною чорною плівкою підвищеної еластичності і лише після цього покривають змазкою. Потім ці закладки, частіше всього циліндричної форми, вкладаються або в пряму кишку, або в піхву.

Характерні ознаки внутрішніх приховувань наркотиків:

- перебування в країні виробника наркотиків, транзитне прямування в країну-споживач наркотиків з країни потенційного їх виробника (короткочасність такої поїздки);
- наявність в багажі пасажира наступних предметів, матеріалів та сполук:
  - гумові контрацептиви (презервативи);
  - гумові кульки і обрізки хірургічних рукавичок;
  - медичні препарати, що знижують кислотність шлунку, скріплюючі таблетки;
  - фруктові соки, оливкова, соняшникова, кокосова олії;
  - шовкові нитки (для зав'язування контейнерів);
  - креми, мазі, вазелін;
  - заспокійливі ліки для зняття болю.

Фізичні ознаки, які можуть свідчити про приховування наркотиків усередині тіла:

- пасажир мало їсть і п'є під час поїздки;
- підвищена нервовість при усному опитуванні;
- неприродна поза при сидінні, обережна хода;

Необхідно знати, що у випадку порушення герметизації упаковок наркотиків, які містились в середині тіла пасажира, настає передозованість організму наркотиками, що проявляється в надмірній зблідності чи почервонінні, спостерігається у нього сонний («скляний») погляд. У таких

випадках необхідно негайно звернутися за послугами медичних працівників, оскільки це може призвести до загибелі особи.

Для переміщення наркотичних засобів також використовується так званий метод «дублювання ручної поклажі», який полягає в наступному: поруч із ручною поклажею, в тайнику якої схований наркотичний засіб, особа має при собі аналогічну, але «чисту» поклажу (однакові валізи, дорожні сумки тощо), яка спеціально залишається в багажному відділі. Для проходження митного контролю дана особа йде з поклажею, яка містить наркотичні засоби. У випадку, коли посадова особа митного органу вимагає відкрити валізу для огляду, громадянин, що переміщує заборонені речовини відмовляється від неї і заявляє, що має точно таку поклажу, а цю взяв помилково. Після розшуку і виявлення у багажному відділенні «чистої» поклажі, він впізнає її і пред'являє для контролю. У даному випадку ускладнюється затримання контрабандистів і їх «прив'язка» до вилученого наркотичного засобу.

Непоодинокі випадки використання для незаконного переміщення предметів контрабанди дітей, що прямують з контрабандистами. При цьому дані предмети переміщуються:

- у пелюшках;
- прикріпленими до тіла дітей;
- в одязі дітей;
- в іграшках;
- у дитячій колясці.

## **2. Переміщення предметів контрабанди у вантажах та транспортних засобах.**

Для переміщення предметів контрабанди в автотранспортних засобах використовують різні частини автомобілів.

Митний огляд легкового транспорту зображено на схемі 1. (видавник: Посольство Великої Британії в Україні).



## Перевірка автомобіля

Дуже важливий систематичний пошук!  
Розділіть автомобіль на п'ять зон: салон - багажне відділення -  
моторний відсік - загальна зовнішня зона - зона під днищем

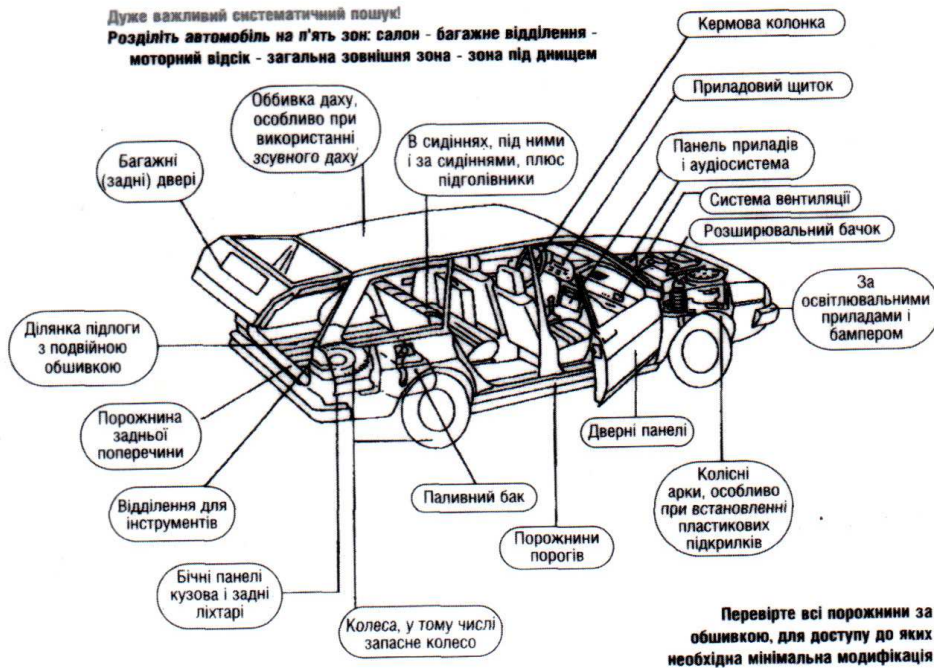

Перевірте всі порожнини за обшивкою, для доступу до яких необхідна мінімальна модифікація

Схема 1.

Під час проведення огляду передньої частини автомобіля необхідно перевірити:

- зворотну сторону номерного знаку (кріплення предметів контрабанди за допомогою клейкої стрічки, магнітних пристроїв);
- внутрішню частину бамперу (кріплення за допомогою клейкої стрічки, магнітних пристроїв);
- пустоти радіатора, бачка (наявність герметичних пакетів);
- бризковики коліс, їх декоративні ковпачки;
- повітряні шляхи системи вентиляції;
- простір між повітряним фільтром і карбюратором (сам повітряний фільтр);
- масляний фільтр;
- під акумуляторною батареєю;
- простір за фарами в передніх крилах.

При проведенні огляду салону автомобіля перевіряються:

- внутрішній бік приборної дошки;
- верхня і бокові частини ящика для рукавиць (простір за ним);
- повітряні шляхи системи вентиляції;
- попілниця та її вміст (простір за нею);
- коврики (необхідно звернути увагу на випуклість, розриви, шви, наявність пустот);
- предмети в салоні (пакети, згортки, особисті речі, наявність шприців, ацетону, розчинників, наявність медикаментів, вміст аптечки першої допомоги);
- зворотні сторони педалей;

- сидіння і спинки крісел, а також простір під передніми та задніми сидіннями. Як приклад, можна навести виявлення та вилучення Луганськими митниками, під час здійснення митного контролю, в автомобілі «Субару Легасі», за спинкою заднього пасажирського сидіння, прихованої від митного контролю валюти: 1 940 000 доларів США, на суму 9 797 000 грн. та 7 243 000 руб. РФ, на суму 1363 857 грн. (фото 14) та приховування цигарок під заднім сидінням легкового автомобіля, що було виявлено співробітниками Виноградівської митниці (фото 15);
- корпус інерційної катушки поясів безпеки;
- оббивки дверей і салону (стеля);
- підголівники;
- декоративний кожух коробки швидкостей;
- консоль.

Досить часто предмети ПМП та контрабанди переміщують у порожнинах дверей автомобіля, як показано на фото 16, 17.

На фото 18, 19 показано місце приховування валюти, яку було виявлено Луганськими митниками. Під час огляду салону автомобіля “Пежо”, увагу інспектора привернули подряпини на гвинтах кріплення внутрішніх панелей салону, та ключ і викрутка, що знаходилися на підлозі салону, поряд з цим спостерігалася нервова поведінка осіб, що слідували даним транспортним засобом. При здійсненні поглибленого огляду автомобіля, у бокових нішах кузова під панелями, були виявлені пачки доларів США, які були упаковані у целофанову плівку. Загальна кількість вилученої валюти 3 050 000 долларів США, на суму 15 402 500 грн.



Фото 14. Валюта під заднім сидінням легкового автомобіля



Фото 15. Цигарки під заднім сидінням легкового автомобіля



Фото 16. Цигарки у порожнинах дверцят легкового автомобіля



Фото 17. Цигарки у порожнинах дверцят легкового автомобіля





Фото 18. Валюта, прихована у бокових нішах кузова



Фото 19. Валюта, прихована у бокових нішах кузова

На фото 20, 21 зображено тайники, які були виготовлені у вантажному автомобілі для переміщення спиртних напоїв, виявлено посадовими особами Дністрянської митниці.



Фото 20. Спиртні напої у тайнику вантажного автомобіля



Фото 21. Спиртні напої у тайнику вантажного автомобіля

При проведенні огляду задньої частини автомашини перевіряються:

- внутрішня поверхня кришки багажника;
- вміст багажника;
- запасне колесо;
- простір під ковриками і декоративним оздобленням (особливу увагу зверніть на опору спинки заднього сидіння);
- задні крила і бампер, габаритні ліхтарі;
- бризковики і ковпаки задніх коліс;
- бензобак (можуть бути встановлені фіктивні баки);
- наявність герметичних контейнерів всередині бензобаку;
- глушник;
- ведучий міст.

При проведенні митного контролю слід звертати особливу увагу на наявність будь-яких конструктивних змін, не передбачених заводом-виробником, а також наявність в салоні речей, не розрахованих на особисте користування або наявність яких не викликана необхідністю (наприклад: наявність пристосувань (можливо набори швацьких голок) для замикання електричних систем і відмикання електромагнітних замків закривання тайників; наявність велосипедного насосу - для відмикання гідравлічних замків тайників) тощо.

Про наявність приховування предметів в автотранспортних засобах можуть свідчити такі ознаки, як:

- свіжі сліди відкручування шурупів, гвинтів, гайок тощо;
- помітні сліди пальців або брудні плями біля бамперів, фар, крил, коліс, ковпаків коліс тощо;
- сліди демонтажу повітряного фільтра;
- сліди ремонтних робіт, фарбування, зварювальних швів тощо, а також сліди маскування цих робіт;
- невідповідність показника датчика рівня палива з вмістом баку або його технічна несправність;

- невідповідність товщини елементів салону автомобіля, порогів, стелі;
- наявність додаткового паливного баку або іншого нестандартного обладнання та додаткових з'єднань шлангів в моторному відділенні біля паливного баку;
- наявність газобалонного обладнання;



Фото 22. Цигарки у газобалонному обладнанні

- сліди проведення зварювальних робіт на днищі автомобіля та наявність додаткових елементів, можливо, не передбачених конструкцією автомобіля;
- сліди переробки або розборки системи обігріву та вентиляції автомобіля;
- неоднакове забруднення ділянок дна автомобіля, коліс та підкрилків.





Фото 23. Цигарки у кришці багажника автомобіля ГАЗ-24

На фото 23 зображено цигарки, що переміщувались у кришці багажника автомобіля ГАЗ-24, які було виявлено посадовими особами митних органів у Закарпатті.

Далі у схемі 2 зображено місця перевірки вантажного автомобіля (видаєник: Посольство Великої Британії в Україні).

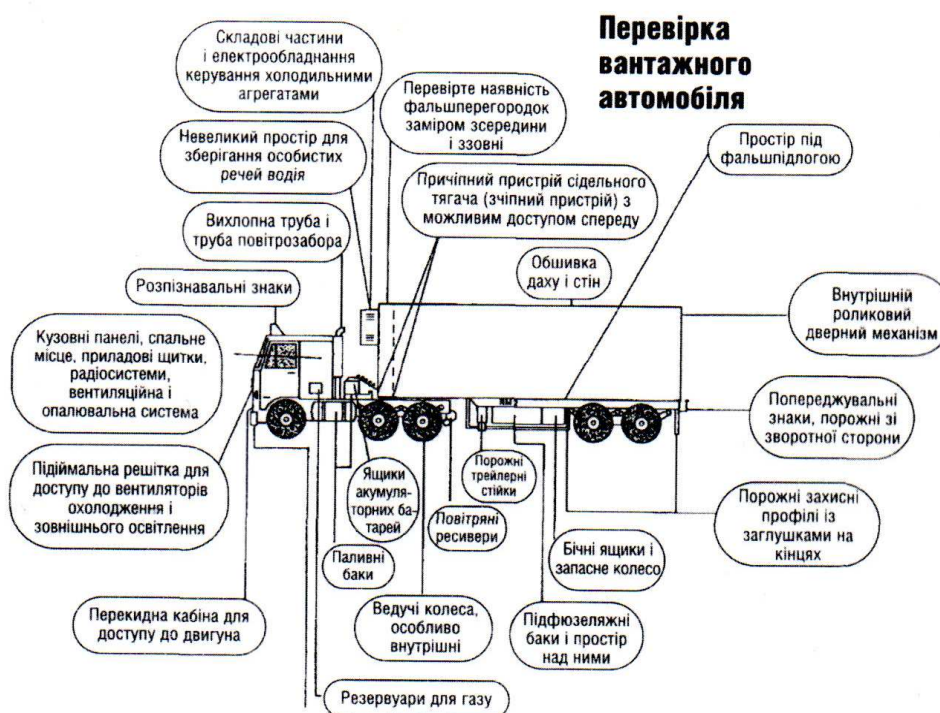

Досить часто правопорушники переміщують товари, приховуючи їх у запасних колесах автомобіля. Саме таким способом переміщувались м'ясопродукти, що зображені на фото 24.



Фото 24. М'ясопродукти у запасному колесі

Ще ряд випадків незаконного переміщення м'ясних продуктів, виявлених на західному кордоні, показано на фото 25: м'ясопродукти приховані серед вантажу з цеглою, фото 26: м'ясопродукти у підкапотному просторі.



Фото 25. М'ясопродукти, приховані серед вантажу з цеглою



Фото 26. М'ясопродукти у підкапотному просторі

## ВИСНОВКИ

Обшук, як і інші слідчі дії, є процесуальним заходом у розслідуванні злочинів. Пошук об'єктів протиправної діяльності та осіб, причетних до вчинення злочину, – це досить трудомісткий процес, що вимагає спеціальних теоретичних знань, значної кількості часу, фахової підготовки, вміння на практиці застосовувати технічні засоби тощо.

Спрямування обшуку, виявлення місць приховання предметів, що підлягають виявленню та вилученню, вибір найбільш раціональних способів дій визначають складність цієї дії і його проблемний характер. У навчально-методичному посібнику розглянуто теоретичні положення і практичні прийоми, що використовують при проведенні обшуку.

В сучасних умовах тактика проведення обшуку не є певним чином диференційованою, тому запропоновані в криміналістичній літературі окремі тактичні прийоми мають ізольований характер. Серед учених-криміналістів відсутня єдність поглядів на сутність і зміст цієї проблеми.

Отже, формування тактичних прийомів проведення обшуку, визначення їх оптимальності залишається дискусійним питанням і в сучасних умовах.

Слід наголосити на тому, що визначення можливих місць знаходження об'єктів, які відшуковуються, у кожному конкретному випадку має спиратися передусім на врахування виду злочину, способу і знаряддя його вчинення, його типових слідів, що має суттєве значення для визначення особливостей предмета пошуку. По-друге, слід враховувати особливості місця проведення обшуку. По-третє, треба брати до уваги риси, нахили та інші особливості людини, яку обшуковують.

За результатами аналізу слідчої практики та криміналістичної літератури можна видокремити такі тактичні прийоми виявлення місць приховування:

- аналіз ознак і властивостей об'єктів пошуку. Прийом полягає у визначенні (чи припущенні) зовнішнього вигляду, розміру, форми, ваги, кольору, запаху предметів, що розшуковуються. Важливе значення має врахування можливості розчленування об'єкта і переховування його частинами. Виявлення під час обшуку частини предмета дає підстави для припущення про переховування й інших його частин (наприклад, під час обшуку автомобіля, який було затримано під час перетину кордону Росії та України, у салоні під гумовим килимком було виявлено ствольний компенсатор автомата «АКСУ», що дало підстави для припущення щодо знаходження в автомобілі й інших деталей автомата; у результаті під час ретельного обшуку за обшивкою дверей було виявлено автомат «АКСУ» без компенсатора, а також магазин і патрони до нього). Для розшукування окремих об'єктів велике значення має їх характерний запах (наркотичні речовини, труп), що зумовлює доцільність використання спеціально тренованих собак або спеціальних технічних засобів;
- аналіз структури об'єкта, де буде проводитися обшук, обстановки окремих приміщень з метою визначення місць приховування

предметів пошуку. Прийом полягає у визначенні окремих частин, наприклад, будинку, де можуть перебувати розшукувані об'єкти (це можуть бути житлові приміщення, підвал, гараж, горище тощо). Визначають також властивості окремих елементів обстановки (наприклад, меблів та інших предметів побутового призначення) та можливості їх використання для зберігання чи приховування об'єктів пошуку;

- висунення версій про можливе місце знаходження об'єктів пошуку з урахуванням рис особистості людини, яку обшуковують. Прийом ґрунтується на психологічному положенні про те, що людина, яка прагне щось сховати від інших людей, використовує для цього ті об'єкти, які мають певні «корисні» для переховування властивості, про які більшість людей не знає. При цьому той, хто ховає, зазвичай використовує для цього свої спеціальні знання і практичні навички. Тому під час проведення обшуку важливо мати відомості про особистість обшукуваного (професія, інтереси, захоплення тощо). Версії формуються у вигляді можливої відповіді на запитання: «Де ця людина могла сховати наркотики (зброю, документи тощо) у цій обстановці?».
- зіставлення виявлених об'єктів (з урахуванням можливої їх видозміни) з ознаками тих, що відшуковуються. Прийом спрямовано на виявлення об'єктів, які підлягають вилученню, замаскованих під некримінальні об'єкти або такі, що зберігаються серед них (наприклад, кинджал-стилет може бути вмонтовано у палицю, пістолет на підставці може бути серед сувенірів, наркотичні речовини серед ліків тощо);
- аналіз обстановки місця обшуку з метою виявлення невідповідностей в окремих елементах обстановки, що можуть вказувати на обладнання у них тайників. Прийом полягає у акцентуванні уваги на ознаках і властивостях окремих об'єктів, які є нелогічними для цієї ситуації (різний відтінок кольору у шпалер чи фарби на стіні, різний звук від простукування на окремих ділянках стіни, наявність ознак підняття окремих дощок паркету, різна вага аналогічних предметів тощо);
- спостереження за поведінкою особи, яку обшуковують. Прийом базується на знанні психології поведінки особи, яку обшуковують, і має на меті одержання інформації про можливе місцезнаходження схованих об'єктів на основі виявлення довільних реакцій людини на певні подразники. Основою прийому є положення з психології про те, що людина, яка перебуває у нервово напруженому стані, може мимовільно проявляти своє ставлення до певних подій, навіть якщо вона цього не бажає. Ставлення до звернень або дій слідчого може проявлятися у мимовільних невмотивованих рухах, діях, вигуках або відтягуваних промовах. Цей прийом називається «словесна розвідка» — залучення до спілкування під час обшуку [30, с. 13].



Підсумовуючи викладене вище, слід зазначити, що знання, з урахуванням психології особистості, типових тактичних прийомів та творче їх застосування у кожному конкретному випадку проведення обшуку дозволять суттєво підвищити результативність цієї слідчої дії.

У зв'язку з цим виникає потреба у більш детальному вивченні та розробці тактики проведення обшуку, що пов'язано з певним обмеженням прав громадян на особисту недоторканість і таємницю особистого життя та житла.

У цьому сенсі необхідно звернути увагу на те, що визначальним для вказаної слідчої дії є суворе дотримання вимог діючого кримінального процесуального законодавства; психологічна налаштованість слідчого на проведення обшуку; визначення оптимальних умов (місця, часу, обстановки, обставин, сприятливих умов) для успішної реалізації слідчої дії; уміння не реагувати на ознаки певної невизначеності, недостатньої впевненості, можливої доцільності, передчуття відсутності результативності тощо.

Проведення обшуків залежить від злагодженості слідчо-оперативних груп, що будуть реалізувати цей процесуальний захід. Саме від грамотності підготовки кваліфікованих кадрів правоохоронних органів, своєчасності проведення комплексу слідчих дій, уникнення прогалин та помилок, що допускають учасники провадження при виконанні поставленого перед ними завдання, залежить у кінцевому результаті успіх усього процесу досудового розслідування.



## ДОДАТКИ

Слідчому судді  
Індустріального районного  
суду м. Дніпропетровська

### КЛОПОТАННЯ

#### про проведення обшуку житла

місто Дніпропетровськ

23 листопада 2012 року

Слідчий СВ Індустріального РВ ДМУ ГУМВС України в Дніпропетровській області Іванов Іван Ігорович, розглянувши матеріали досудового розслідування № 100016, внесеного до Єдиного реєстру досудових розслідувань 19 листопада 2012 року, за ознаками розбійного нападу, передбаченого ч. 2 ст. 187 КК України, -

#### **ВСТАНОВИВ:**

19 листопада 2012 року приблизно о 18 годині 30 хвилин на перехресті вулиць Калинової та Косіора в Індустріальному районі м. Дніпропетровська двоє осіб, маючи злочинний намір на вчинення розбійного нападу, підійшли до Сомова С.С. та, погрожуючи застосуванням ножа, що є погрозою застосування небезпечного для життя та здоров'я потерпілого насильства, почали вимагати віддати їм барсетку. Потерпілий Сомов С.С., намагаючись уникнути вчинюваного на нього посягання, побіг, після чого двоє осіб його наздогнали, збили з ніг, почали наносити удари ногами по голові та тулубу та заволоділи барсеткою темно-коричневого кольору, вартістю 400 гривень, у якій знаходились мобільний телефон вартістю 700 гривень, гаманець вартістю 50 гривень з грішми в сумі 230 гривень, чим спричинили потерпілому шкоду на загальну суму 1380 гривень.

У ході проведеної негласної слідчої (розшукової) дії зі встановлення місцезнаходження радіоелектронного засобу було встановлено, що викрадений у Сомова С.С. мобільний телефон знаходиться у Бистрицького Руслана Володимировича. Сомов С.С. впізнав Бистрицького Р.В. як одного з нападників, котрі 19 листопада 2012 року вчинили на нього розбійний напад.

Бистрицькому Р.В. було повідомлено про підозру у вчиненні згаданого кримінального правопорушення. Будучи допитаним як підозрюваний, Бистрицький Р.В. свою вину заперечував, однак у ході одночасного допиту з потерпілим Сомовим С. С. визнав свою вину й показав, що викрадена барсетка знаходиться у квартирі за адресою: пр. Газети «Правда», б. 154 кв. 27, в м. Дніпропетровську, де він проживає разом зі своєю матір'ю.

Встановлено, що зазначена квартира на підставі права власності належить Бистрицькому Руслану Володимировичу.

На підставі наведеного, з метою відшукування предмета вчинення кримінального правопорушення - барсетку, оскільки наявні достатні підстави вважати, що вона знаходиться в зазначеному в клопотанні житлі, керуючись ст.ст. 110, 234 КПК України,

#### **ПРОШУ:**

Задовольнити клопотання і винести ухвалу про дозвіл на проведення обшуку в житлі Бистрицького Руслана Володимировича за адресою: м. Дніпропетровськ, просп. ім. Газети «Правда», б. 154, кв. 27 з метою

відшукання і вилучення предмету кримінального правопорушення – барсетки темно-коричневого кольору.

Додатки:

- 1) копія протоколу одночасного допиту Бистрицького Р.В. та Сомова С.С. на 4 арк.
- 2) витяг з Єдиного реєстру досудових розслідувань за № 100016 від 19 листопада 2012 року.

**Слідчий СВ Індустріального РВ  
ДМУ ГУМВС України  
в Дніпропетровській області  
капітан міліції**

підпис

**І.І. Іванов**

**«ПОГОДЖЕНО»**

**Прокурор  
Індустріального району  
м. Дніпропетровська  
старший радник юстиції**

підпис

**В.А. Головко**

23 листопада 2012 року

***КОМЕНТАР ДО КЛОПОТАННЯ ПРО ПРОВЕДЕННЯ ОБШУКУ  
ЖИТЛА (ІНШОГО ВОЛОДІННЯ ОСОБИ)***

**Мета звернення з клопотанням про проведення обшуку** – порушення перед слідчим суддею клопотання про надання дозволу на законних підставах провести обшук у житлі чи іншому володінні особи.

Відповідно до ст. 30 Конституції України, а також ст. 13 КПК, житло чи інше володіння особи є недоторканими. Роз'яснення термінів «житло» та «інше володіння» міститься у ч. 2 ст. 233 КПК, яка визначає, що під *житлом* особи розуміється будь-яке приміщення, котре перебуває в постійному чи тимчасовому володінні особи незалежно від його призначення і правового статусу та пристосоване для постійного або тимчасового проживання в ньому фізичних осіб, а також усі складові частини такого приміщення. При цьому не є житлом приміщення, спеціально призначені для утримання осіб, права яких обмежені за законом.

Під *іншим володінням особи* ч. 2 ст. 233 КПК визначає транспортний засіб, земельну ділянку, гараж, інші будівлі чи приміщення побутового, службового, господарського, виробничого та іншого призначення тощо, які перебувають у володінні особи.

Слідчий, прокурор має право до постановлення ухвали слідчого судді увійти до житла чи іншого володіння особи лише в невідкладних випадках, які визначаються у ч. 3 ст. 233 КПК, а саме:

- 1) у випадках, пов'язаних із врятуванням життя людей та майна;
- 2) у випадку безпосереднього переслідування осіб, які підозрюються у скоєнні злочину.

В усіх інших випадках проведення обшуку можливе лише за ухвалою слідчого судді. З метою винесення такої ухвали, відповідно до ст. 234 КПК, орган досудового розслідування (слідчий за погодженням з прокурором, або прокурор) звертається до слідчого судді з клопотанням. У клопотанні про проведення обшуку в житлі чи іншому володінні особи повинна бути вказана мета проведення слідчої дії «обшук», якою, за ч. 1 ст. 234 КПК, може бути:

- 1) виявлення та фіксація відомостей про обставини вчинення кримінального правопорушення;
- 2) відшукування знаряддя кримінального правопорушення;
- 3) відшукування майна, яке було здобуте в результаті вчинення кримінального правопорушення;
- 4) встановлення місцезнаходження розшукуваних осіб.

При складанні клопотання про проведення обшуку потрібно чітко дотримуватися структури цього процесуального документа. Клопотання про проведення обшуку складається зі вступної, мотивувальної та резолютивної частин.

У *вступній частині* зазначається:

- 1) до якого суду направляється клопотання<sup>1</sup>;
- 2) назва процесуального документа: «Клопотання про проведення обшуку житла (чи іншого володіння)»;
- 3) посада, звання, прізвище та ім'я по-батькові особи, яка склала клопотання, найменування кримінального провадження та його реєстраційний номер.

У *мотивувальній частині* зазначається:

- 1) короткий виклад обставин кримінального правопорушення, у зв'язку з розслідуванням якого подається клопотання;
- 2) правова кваліфікація кримінального правопорушення із зазначенням статті (частини статті) закону України про кримінальну відповідальність;
- 3) підстави проведення обшуку (потрібно навести отримані під час провадження відомості, котрі дають підстави вважати, що в конкретному місці можуть знаходитися речі, документи або особи, встановлення місцезнаходження яких має значення для кримінального провадження);
- 4) адреса житла чи іншого володіння особи або частина житла чи іншого володіння особи, де необхідно провести обшук (вказується точна адреса із зазначенням населеного пункту, вулиці (мікрорайону), номера будинку та квартири в ньому);
- 5) особа, якій належить житло чи інше володіння, та особа, у фактичному володінні якої воно перебуває (прізвище, ім'я та по-батькові, а також дату народження);
- 6) речі, документи або осіб, яких планується відшукати (потрібно намагатися максимально конкретно вказувати ознаки відшукуваних об'єктів<sup>2</sup>).

---

<sup>1</sup> Зазначаючи адресат, не слід вказувати анкетні дані слідчого судді, оскільки слідчий суддя визначається автоматизованою системою документообігу суду (в порядку, передбаченому ст. 35 КПК України).

<sup>2</sup> Чітке визначення предмета пошуку є додатковою гарантією дотримання конституційних прав особи, на що неодноразово звертав увагу Європейський суд з прав людини (див., зокрема, справу «Смірнов проти Росії» від 07.06.2007).

Вищезазначені відомості повинні бути викладені таким чином, щоб у слідчого судді, котрий розглядатиме клопотання, виникло переконання в тому, що:

- було вчинено кримінальне правопорушення;
- відшукувані речі та документи мають значення для досудового розслідування;
- відомості, які містяться у відшукуваних речах і документах, можуть бути доказами під час судового розгляду;
- відшукувані речі, документи або особи знаходяться у зазначеному в клопотанні житлі або іншому володінні особи.

У разі не доведення однієї із зазначених вимог слідчий суддя відмовляє в задоволенні клопотання.

У *резолютивній частині* зазначається прохання про задоволення клопотання провести обшук у житлі чи іншому володінні особи (чітко вказується прізвище, ім'я та по-батькові, а також дата народження), яке розташовано за відповідною адресою (вказується назва населеного пункту, вулиці (мікрорайону), номера будинку та квартири в ньому), а також вказується мета проведення обшуку відповідно до ч. 1 ст. 234 КПК України.

**Важливо пам'ятати**, що обшук є слідчою дією, котра суттєво обмежує конституційні права громадянина. Враховуючи це, КПК передбачає додаткові гарантії обґрунтованості проведення цієї слідчої (розшукової) дії. Відповідно до ч. 3 ст. 234 КПК, до клопотання також мають бути додані оригінали або копії документів та інших матеріалів, якими прокурор, слідчий обґрунтовує доводи клопотання, а також витяг з Єдиного реєстру досудових розслідувань щодо кримінального провадження, у межах якого подається клопотання.

Клопотання підписується посадовою особою, яка його склала. У випадку складання клопотання слідчим, воно повинно бути погоджено з прокурором.

Клопотання про обшук розглядається в день його надходження до суду за участю слідчого або прокурора.

Окремо слід зазначити, ще про одну підставу проведення обшуку, якою, згідно ст. 166 КПК, є встановлений факт невиконання ухвали слідчого судді, суду про тимчасовий доступ до речей та документів. За цією статтею, в разі невиконання ухвали про тимчасовий доступ до речей і документів, слідчий суддя, суд за клопотанням сторони кримінального провадження, якій надано право на доступ до речей і документів на підставі ухвали, має право постановити ухвалу про дозвіл на проведення обшуку з метою відшукування та вилучення зазначених речей та документів.

### ***КОМЕНТАР ДО УХВАЛИ ПРО ПРОВЕДЕННЯ ОБШУКУ ЖИТЛА (ІНШОГО ВОЛОДІННЯ ОСОБИ)***

**Метою** винесення ухвали слідчого судді про проведення обшуку в житлі чи іншому володінні є отримання дозволу суду на законне проникнення до житла чи іншого володіння особи з метою виявлення та фіксації відомостей про обставини вчинення кримінального правопорушення, відшукування знаряддя кримінального правопорушення або майна, яке було здобуте в результаті його

вчинення, а також встановлення місцезнаходження розшукуваних осіб (ст. 13, ч. 1 ст. 233 та ч. 1 ст. 236 КПК).

Частина 2 ст. 234 КПК вказує на те, що така слідча (розшукова) дія, як «обшук», може проводитися лише на підставі ухвали слідчого судді, в той час як «огляд житла чи іншого володіння особи», окрім ухвали слідчого судді, дозволено проводити також і на підставі добровільної згоди особи, якій воно належить (ч. 1 ст. 233 КПК)

Нормою ч. 1 ст. 235 КПК передбачає, що ухвала слідчого судді про дозвіл на обшук житла надає право проникнути до конкретного житла чи іншого володіння особи лише *один раз*, але в будь-який час<sup>3</sup> протягом визначеного в ухвалі строку, в межах якого дозволено провести обшук.

КПК передбачає можливість проникнення до житла чи іншого володіння особи і без отримання ухвали слідчого судді, однак лише в суворо визначених для цього випадках. Відповідно до ч. 3 ст. 233 КПК, слідчий, прокурор має право до постановлення ухвали слідчого судді увійти до житла чи іншого володіння особи лише в невідкладних випадках, пов'язаних:

- із врятуванням життя людей та майна;
- із безпосереднім переслідуванням осіб, які підозрюються у скоєнні злочину.

У разі вчинення вищезазначених дій прокурор, слідчий, за погодженням із прокурором, зобов'язаний невідкладно після здійснення таких дій звернутися з клопотанням про проведення обшуку до слідчого судді. Слідчий суддя розглядає таке клопотання згідно з вимогами ст. 234 КПК, перевіряючи, крім іншого, чи дійсно були наявні підстави для проникнення до житла чи іншого володіння особи без ухвали слідчого судді. Якщо прокурор відмовиться погодити клопотання слідчого про обшук або слідчий суддя відмовить у задоволенні клопотання про обшук, встановлені внаслідок такого обшуку докази є недопустимими, а отримана інформація підлягає знищенню в порядку, передбаченому ст. 255 КПК.

Слідчий суддя вправі винести ухвалу про дозвіл на проведення обшуку тільки на підставі відповідного клопотання. З клопотанням про отримання дозволу на проведення обшуку до слідчого судді може звертатися особисто прокурор або слідчий за погодженням з прокурором. Клопотання про обшук розглядається в суді в день його надходження за участю слідчого або прокурора, який звернувся з клопотанням (ч. 4 ст. 234 КПК).

Відповідно до ч. 5 ст. 234 КПК, слідчий суддя вправі відмовити в задоволенні клопотання про обшук, якщо прокурор, слідчий не доведе наявність достатніх підстав вважати, що:

- 1) було вчинено кримінальне правопорушення;
- 2) відшукувані речі та документи мають значення для досудового розслідування;
- 3) відомості, які містяться у відшукуваних речах та документах, можуть бути доказами під час судового розгляду;

---

<sup>3</sup> Відповідно до ч. 4 ст. 223 КПК, проведення слідчих (розшукових) дій у нічний час (з 22 до 6 години) не допускається, за винятком невідкладних випадків, коли затримка в їх проведенні може призвести до втрати слідів кримінального правопорушення чи втечі підозрюваного.

4) відшукувані речі, документи або особи знаходяться у зазначеному в клопотанні житлі чи іншому володінні особи.

У разі відмови слідчий суддя складає ухвалу про відмову в задоволенні клопотання про обшук.

Якщо ж слідчий суддя задовольняє клопотання про обшук, він виносить ухвалу про дозвіл на обшук житла чи іншого володіння особи. Слід зазначити, що рішення слідчого судді про дозвіл або ненадання дозволу на проведення обшуку в житлі оскарженню не підлягає<sup>4</sup>.

Зміст ухвали слідчого судді про дозвіл на обшук житла чи іншого володіння особи повинен відповідати загальним вимогам щодо змісту ухвал, передбачених ст. 372 КПК. Ухвала складається з:

**1) вступної частини, у якій зазначається:**

- дата і місце її постановлення;
- прізвище, ім'я, по батькові слідчого судді, секретаря судового засідання;
- найменування (номери) кримінального провадження (якщо в кримінальному провадженні особі повідомлено про підозру, то потрібно зазначити прізвище, ім'я та по батькові підозрюваного);
- кваліфікація кримінального правопорушення, факт вчинення якого розслідується;
- відомості про слідчого (прокурора), який звернувся з клопотанням (ч. 2 ст. 235 КПК);

**2) мотивувальної частини, у якій зазначається:**

- зміст питання, що вирішується ухвалою, та інформація про те, за чиєю ініціативою воно розглядається (про надання/ненадання дозволу органу досудового розслідування на проведення обшуку);
- встановлені судом обставини із посиланням на докази, а також мотиви неврахування окремих доказів;
- мотиви, з яких суд виходив при постановленні ухвали, і положення закону, яким він керувався;
- положення закону, на підставі якого постановляється ухвала (ч. 2 ст. 235 КПК);
- адреса житла чи іншого володіння особи або частини житла чи іншого володіння особи, які мають бути піддані обшуку (ч. 2 ст. 235 КПК)<sup>5</sup>;
- особа, якій належить житло чи інше володіння, та особа, у фактичному володінні якої воно перебуває (ч. 2 ст. 235 КПК)<sup>6</sup>;
- речі, документи або особи, для виявлення яких проводиться обшук (ч. 2 ст. 235 КПК)<sup>7</sup>.

<sup>4</sup> Висновок про неможливість оскарження ухвал слідчого судді про дозвіл на проведення обшуку або про відмову в наданні дозволу на його проведення впливає зі змісту ст. 309 КПК, котра надає вичерпний перелік рішень слідчого судді, які можуть бути оскаржені (у цьому переліку немає ухвал про дозвіл на проведення обшуку або про відмову в наданні такого дозволу).

<sup>5</sup> Необхідно точно зазначити місто, район, вулицю, номер будинку, номер корпусу, номер квартири. Допущення помилки в цих даних призведе до неможливості проведення обшуку, а тому необхідно приділити належну увагу до правильності внесення зазначених даних.

<sup>6</sup> Необхідно вказати прізвище, ім'я та по батькові такої особи, її дату народження. Це необхідно для запобігання непорозумінню у разі, якщо в квартирі проживають особи зі схожими прізвищами чи іменами.

<sup>7</sup> Речі, документи, або особи, які підлягають відшукуванню, повинні бути чітко зазначені, що є додатковою гарантією дотримання конституційних прав особи. На це неодноразово звертав увагу Європейський Суд з прав людини (див., зокрема справу «Смірнов проти Росії» від 07.06.2007 р.).



### **3) резолютивної частини, у якій зазначається:**

- висновки суду (надання/ненадання дозволу на проведення обшуку);
- *точна адреса* житла чи іншого володіння особи або частина житла чи іншого володіння особи, які мають бути піддані обшуку;
- прізвище, ім'я та по батькові, дата народження особи, котрій належить житло чи інше володіння, та прізвище, ім'я, по батькові, дата народження особи, у фактичному володінні якої перебуває житло чи інше володіння;
- строк дії ухвали, який не може перевищувати одного місяця з дня її постановлення (у межах граничного місячного строку; слідчий суддя самостійно обирає строк, протягом якого дозволяється провести обшук);
- про те, що ухвала не може бути оскаржена.

Виготовляються дві копії ухвали, які чітко позначаються як копії. Одна копія ухвали вручається особі, котра володіє житлом чи іншим володінням, що підлягає обшуку, а за її відсутності – вручається іншій присутній особі або залишається на видному місці в обшуканому житлі чи іншому володінні.

## **ПРОТОКОЛ ОБШУКУ ЖИТЛА**

місто Дніпропетровськ

23 листопада 2012 року

Слідчий СВ Індустріального РВ Дніпропетровського МУ ГУМВС України в Дніпропетровській області капітан міліції Іванов Іван Ігорович, у кримінальному провадженні № 100016, відомості про яке внесені до Єдиного реєстру досудових розслідувань 19 листопада 2012 року, на підставі ухвали слідчого судді № 12/407 від 23 листопада 2012 року, в період з 13 год. 00 хв. до 14 год. 10 хв.

За участю матері підозрюваного Бистрицької Е.В., 24.05.1957р.н., яка мешкає за адресою: м. Дніпропетровськ, пр. ім. Газети «Правда», б. 154 кв. 27, котрій, відповідно до ст. 236 КПК України, роз'яснені їхні права та обов'язки.

У присутності понятих:

1) Іценка Костянтина Володимировича, 19.01.1982 р.н., мешкає за адресою: м. Дніпропетровськ, пр. Газети «Правда», б. 154 кв. 30.

2) Каткової Ольги Петрівни, 13.03.1957 р.н., мешкає за адресою: м. Дніпропетровськ, пр. Газети «Правда», б. 154 кв. 32.,

Яким, відповідно до ст.ст. 11, 13, 15, 223 КПК України, роз'яснені їхні права та обов'язки.

Особам, які беруть участь у проведенні обшуку, роз'яснено про вимоги ч. 3 ст. 66 КПК України про їх обов'язок не розголошувати відомості щодо проведеної процесуальної дії, а також про застосування технічних засобів фіксації, умови та порядок їх використання: фотографування цифровим фотоапаратом «Nikon» при штучному освітленні.

Пред'явив гр-ці Бистрицькій Еліні Валентинівні ухвалу слідчого судді про проведення обшуку.

Копію ухвали слідчого судді про проведення обшуку отримала

підпис      Е.В. Бистрицька

Та запропонував видати зазначену в ухвалі барсетку, на що Бистрицька Е.В. заявила, що місцезнаходження барсетки їй невідоме.

У зв'язку з відмовою того, що вимагається, дотримуючись вимог 223, 233, 234, 236 КПК України, провів обшук за адресою: м. Дніпропетровськ, пр. Газети «Правда», б. 154 кв. 27.

**У ході проведення обшуку виявлено:**

Квартира 27 будинку № 154 по пр. ім. Газети «Правда» в м. Дніпропетровську складається з коридору, а також роздільного санітарного вузла, кухні, та двох кімнат. У кімнаті, котра розташована ближче до кухні та в якій, за словами присутньої при обшуку Бистрицької Е.В., проживає її син Бистрицький Руслан Володимирович, у шафі для одягу на другій полиці знизу під одягом було знайдено барсетку коричневого кольору. На момент обшуку всередині барсетки речей та предметів не виявлено.

Виявлена барсетка пред'явлена понятим та іншим учасникам присутнім при обшуку.

Пропозицій та зауважень не надійшло.

Вказана в протоколі обшуку барсетка коричневого кольору вилучена з метою долучення до матеріалів кримінального провадження. Вилучена барсетка поміщена в поліетиленовий пакет чорного кольору, горловина якого зав'язана капроною ниткою білого кольору. На вузол зав'язаної нитки наклеєна паперова бірка. На бірці зазначено: «21 листопада 2012 року. Індустріальний РВ ДМУ, вилучена в ході обшуку за адресою: м. Дніпропетровськ, барсетка, поняті: 1) Іщенко К.В. /підпис/; 2) Каткова О.П. /підпис/; слідчий /підпис/ Іванов І.І.»

Протокол прочитаний вголос, зауважень не надійшло.

**Особа, в приміщенні якої проводився обшук**

Бистрицька Е.В.

підпис

**Поняті, присутні при обшуку приміщення:**

1) Іщенко К. В.

підпис

2) Каткова О. П.

підпис

**Обшук провів:**

**Слідчий СВ Індустріального РВ ДМУ**

**ГУМВС України в Дніпропетровській області**

**капітан міліції**

**І.І. Іванов**

підпис

Один примірник протоколу обшуку отримала  
Е.В. Бистрицька

підпис

## **КОМЕНТАР ДО ПРОТОКОЛУ ОБШУКУ**

**Мета складення протоколу обшуку** – процесуальна фіксація (оформлення) ходу проведення слідчої (розшукової) дії «обшук» та отриманих результатів.

У протоколі обшуку повинно бути зазначено все, що було виявлено, та в тій послідовності, у якій це відбувалося, і в тому вигляді, у якому спостерігалось під час проведення вказаної слідчої (розшукової) дії.

Поняті є обов'язковими учасниками слідчої (розшукової) дії «обшук». В абзаці 2 ч. 7 ст. 223 КПК зазначається, що незалежно від того, чи здійснюється безперервний відеозапис, чи ні, такі слідчі (розшукові) дії, як обшук або огляд житла чи іншого володіння особи, обшук особи здійснюються з обов'язковою участю не менш як двох понять.

Відповідно до ч. 1 ст. 236 КПК, за рішенням слідчого до проведення обшуку можуть бути залучені потерпілий, підозрюваний, захисник, представник та інші учасники кримінального провадження.

У разі, якщо дозвіл на проведення обшуку надано за клопотанням сторони захисту, слідчий суддя доручає забезпечення його проведення слідчому, прокуророві або органу внутрішніх справ за місцем проведення цих дій. Проведення обшуку здійснюється за участю особи, за клопотанням якої надано дозвіл на його проведення, згідно з положеннями КПК (ч. 2 ст. 166 КПК).

Якщо під час проведення обшуку виникне необхідність одержання допомоги з питань, що потребують спеціальних знань, до проведення цієї слідчої (розшукової) дії можуть бути залучені відповідні спеціалісти (ч. 1 ст. 236 КПК).

КПК передбачає й певні обмеження щодо процесуального порядку проведення обшуку. Так, згідно з ч. 2 ст. 236 КПК, за загальним правилом обшук повинен відбуватися в час, коли завдається найменша шкода звичайним заняттям особи, котра володіє житлом чи іншим приміщенням, що підлягає обшуку (за ч.4 ст.223 КПК, слідчі (розшукові) дії не проводяться в нічний час, а саме з 22 до 6 години). Не дотриматися вимог цього правила слідчий, прокурор може лише у випадку, коли буде встановлено, що виконання такої умови може суттєво зашкодити меті обшуку.

Перед початком проведення обшуку, відповідно до ч. 3 ст. 236 КПК, особі, яка є власником житла, що підлягає обшуку, а за її відсутності – іншій присутній особі повинна бути пред'явлена ухвала про проведення обшуку й надана її копія. Факт ознайомлення особи, у житлі чи іншому володінні якої планується проведення обшуку, з ухвалою слідчого судді про проведення обшуку фіксується підписом цієї особи на оригіналі ухвали із зазначенням дати та часу ознайомлення.

За ст. 236 КПК, ухвалу про дозвіл на обшук житла чи іншого володіння особи може виконати лише слідчий чи прокурор. На вимогу ст. 106 КПК, протокол складає слідчий або прокурор, які проводять відповідну процесуальну дію, під час її проведення або безпосередньо після її закінчення.

Відповідно до ст. 104 КПК, протокол обшуку повинен бути чітко структурованим та складається з трьох частин:

### **I. вступної частини, яка повинна містити відомості про:**

1) місце, час проведення та назву процесуальної дії (обшук житла чи іншого володіння);

2) особу, яка проводить процесуальну дію (прізвище, ім'я, по батькові, посада);

3) усіх осіб, які присутні під час проведення процесуальної дії (прізвища, імена, по батькові, дати народження, місця проживання). Слід зазначити, що, за ч. 3 ст. 236 КПК, слідчий, прокурор має право заборонити будь-якій особі залишити місце обшуку до його закінчення та вчиняти будь-які дії, що заважають його проведенню. Невиконання цих вимог тягне за собою передбачену законом відповідальність. У разі висунення такої вимоги учасники слідчої (розшукової) дії повинні бути про це повідомлені, що вони підтверджують своїми підписами у протоколі обшуку.

Обшук є слідчою (розшуковою) дією, під час проведення якої можуть бути тимчасово обмежені права і свободи осіб, котрим належить житло чи інше володіння, у якому проводиться обшук. Враховуючи це, ч. 1 ст. 236 КПК зобов'язує слідчого, прокурора вжити належних заходів для забезпечення присутності зазначених осіб під час проведення обшуку. Обов'язково у протоколі повинна бути відмітка про ознайомлення особи, у житлі якої здійснюється обшук, з ухвалою слідчого судді про проведення обшуку в житлі. Але відсутність власників (або осіб, які там проживають) житла чи іншого володіння, котре підлягає обшуку, не є перешкодою для проведення цієї слідчої (розшукової) дії. У разі проведення обшуку без участі зазначених осіб, відповідно до ч. 4 ст. 236 КПК, копія ухвали повинна бути залишена на видному місці в житлі чи іншому володінні особи. Про це повинно бути зазначено у протоколі обшуку;

4) інформацію про те, що особи, котрі беруть участь у процесуальній дії, заздалегідь повідомлені про застосування технічних засобів фіксації, характеристики технічних засобів фіксації та носіїв інформації, які застосовуються при проведенні процесуальної дії, умови та порядок їх використання.

Відповідно до ст. 107 КПК, рішення про фіксацію обшуку за допомогою технічних засобів під час досудового розслідування приймає особа, яка проводить обшук. За клопотанням учасників обшуку, застосування технічних засобів фіксування є обов'язковим.

Про застосування технічних засобів фіксування цієї слідчої (розшукової) дії заздалегідь повідомляються особи, котрі беруть участь у ній, що вони підтверджують своїми підписами;

### **II. Описова частина повинна містити відомості про:**

1) послідовність дій<sup>8</sup>. Відповідно до ч. 6 ст. 236 КПК, проведення обшуку передбачає право прокурора, слідчого відкривати закриті приміщення,

---

<sup>8</sup> У протоколі обшуку повинні фіксуватися всі пошукові дії, які здійснює слідчий (прокурор), і в тій послідовності, у якій вони були здійснені. Необхідно вказувати, у яких приміщеннях, кімнатах проводився обшук, які предмети були вилучені з того чи іншого приміщення.

сховища, речі, якщо особа, присутня при обшуку, відмовляється їх відкрити або обшук здійснюється за відсутності осіб, котрим належить житло чи інше володіння. У разі виконання зазначених дій, ч. 4 ст. 236 КПК зобов'язує слідчого, прокурора забезпечити збереженість майна, що знаходиться в житлі чи іншому володінні особи, та неможливість доступу до нього сторонніх осіб;

2) отримані в результаті процесуальної дії відомості, важливі для цього кримінального провадження, у тому числі виявлені та/або надані речі й документи, заносяться до протоколу, оглядаються та опечатуються<sup>9</sup>. Відповідно до ч. 7 ст. 236 КПК, під час обшуку слідчий, прокурор має право проводити вимірювання, фотографування, звуко- чи відеозапис, складати плани та схеми, виготовляти графічні зображення обшуканого житла чи іншого володіння особи чи окремих речей, виготовляти відбитки та зліпки, оглядати й вилучати речі та документи, які мають значення для кримінального провадження. *Предмети, які вилучені законом з обігу, підлягають вилученню незалежно від їх стосунку до кримінального провадження.* Вилучені речі та документи, котрі не входять до переліку, щодо якого прямо надано дозвіл на відшукання в ухвалі про дозвіл на проведення обшуку, та не відносяться до предметів, які вилучені законом з обігу, вважаються тимчасово вилученим майном<sup>10</sup>.

Слід звернути увагу на те, що ухвала слідчого судді про проведення обшуку дозволяє проводити обшук та осіб, які знаходяться у житлі чи іншому володінні, що підлягає обшуку. Згідно з ч. 5 ст. 236 КПК України, за рішенням слідчого чи прокурора може бути проведено обшук осіб, якщо будуть встановлені достатні підстави вважати, що вони переховують при собі предмети або документи, які мають значення для кримінального провадження. Обшук особи повинен бути здійснений особами тієї ж статі. У такому випадку результати обшуку особи заносяться до протоколу обшуку житла.

### **III. Заключна частина повинна містити відомості про:**

1) вилучені під час обшуку речі й документи та спосіб їх ідентифікації. Під час проведення зазначеної слідчої (розшукової) дії слідчий, прокурор зобов'язаний належним чином упакувати вилучені під час обшуку речі та документи й чітко позначити їх (зазначити дату, час вилучення, місце вилучення, зазначити прізвище та посаду особи, яка проводила обшук, а також зазначити учасників обшуку. Всі учасники обшуку повинні поставити свій підпис;

2) спосіб ознайомлення учасників зі змістом протоколу може бути різний. Так, протокол може бути зачитаний слідчим, прокурором уголос або ж наданий для самостійного ознайомлення (прочитання) кожному учасникові слідчої (розшукової) дії. Особи, у присутності яких здійснюється обшук, мають право

---

<sup>9</sup> Якщо речі чи документи знайдено під час обшуку, вони підлягають негайному огляду та опечатуванню із засвідченням підписами осіб, котрі брали участь у проведенні обшуку. У разі, якщо огляд речей і документів на місці здійснити неможливо або їх огляд пов'язаний з ускладненнями, вони тимчасово опечатуються і зберігаються в такому вигляді доти, доки не буде здійснено їх остаточні огляд та опечатування.

<sup>10</sup> Частина 2 ст. 168 КПК України передбачає можливість тимчасового вилучення майна під час обшуку, огляду. Тимчасово вилучене майно, за ст. 167 КПК України, повинно бути повернено власникові, або ж своєчасно вирішено питання про направлення клопотання до слідчого судді про арешт майна. Відповідно до ч. 5 ст. 171 КПК України, клопотання слідчого, прокурора про арешт тимчасово вилученого майна повинно бути подано не пізніше наступного робочого дня після його вилучення, інакше майно має бути негайно повернуто особі, у якої його було вилучено.

робити заяви, що підлягають занесенню до протоколу обшуку. Такі зауваження й доповнення фіксуються у протоколі перед його підписанням.

Протокол підписують усі учасники, котрі брали участь у проведенні обшуку. Якщо особа через фізичні вади або з інших причин не може особисто підписати протокол, то ознайомлення такої особи з протоколом здійснюється у присутності її захисника (законного представника), який своїм підписом засвідчує зміст протоколу та факт неможливості його підписання особою.

Якщо особа, котра брала участь у проведенні обшуку, відмовилася поставити свій підпис, про це зазначається в протоколі. Такій особі надається право дати письмові пояснення щодо причин відмови від підписання, які заносяться до протоколу. Факт відмови особи від підписання протоколу, а також факт надання письмових пояснень особи щодо причин такої відмови засвідчується підписом її захисника (законного представника), а в разі його відсутності – понятих (ч. 6 ст. 104 КПК).

Факт фіксування проведення обшуку за допомогою технічних засобів зазначається у протоколі.

Факт отримання копії протоколу обшуку особа, у житлі якої він проводився, засвідчує власним підписом у протоколі.

**Слідчий або прокурор, які проводили обшук, до протоколу можуть долучати додатки.**

Відповідно до ст. 105 КПК, додатками можуть бути:

- 1) спеціально виготовлені копії, зразки об'єктів, речей та документів;
- 2) письмові пояснення спеціалістів, котрі брали участь у проведенні відповідної процесуальної дії;
- 3) стенограма, аудіо- відеозапис процесуальної дії;
- 4) фото таблиці, схеми, зліпки, носії комп'ютерної інформації та інші матеріали, які пояснюють зміст протоколу.

Додатки до протоколів повинні бути належним чином виготовлені (за потреби упаковані з метою надійного збереження), а також засвідчені підписами слідчого, прокурора, спеціаліста, інших осіб, які брали участь у виготовленні та/або вилученні таких додатків.

**Слідчому судді Індустріального  
районного суду м. Дніпропетровська**

**КЛОПОТАННЯ  
про арешт майна**

місто Дніпропетровськ

26 листопада 2012 року

Слідчий слідчого відділу Індустріального РВ Дніпропетровського МУ ГУМВС України в Дніпропетровській області капітан міліції Іванов Іван Ігорович, розглянувши матеріали досудового розслідування, внесеного до Єдиного реєстру досудових розслідувань за № 100016 від 19.11.2012 року, за



ознаками кримінального правопорушення, передбаченого ч. 2 ст. 187 КК України.

### **ВСТАНОВИВ:**

19 листопада 2012 року приблизно о 18 годині 30 хвилин на перехресті вулиць Калинової та Косіора в Індустріальному районі м. Дніпропетровська двоє осіб, маючи злочинний намір на вчинення розбійного нападу підійшли до Сомова С.С. та, погрожуючи застосуванням ножа, що є погрозою застосування небезпечного для життя та здоров'я потерпілого насильства, почали вимагати віддати їм барсетку. Потерпілий Сомов С.С., намагаючись уникнути вчиненого на нього посягання, побіг, після чого двоє осіб його наздогнали, збили з ніг, почали наносити удари ногами по голові й тулубу та заволоділи барсеткою темно-коричневого кольору, вартістю 400 гривень, у якій знаходились мобільний телефон вартістю 700 гривень, гаманець вартістю 50 гривень з грішми в сумі 230 гривень, чим спричинили потерпілому шкоду на загальну суму 1380 гривень.

У ході проведеної негласної слідчої (розшукової) дії зі встановлення місцезнаходження радіоелектронного засобу було встановлено, що викрадений у Сомова С.С. мобільний телефон знаходиться у Бистрицького Руслана Володимировича. Сомов С.С. впізнав Бистрицького Р.В. як одного з нападників, котрі 19 листопада 2012 року вчинили на нього розбійний напад.

Бистрицькому Р.В. було повідомлено про підозру у вчиненні цього кримінального правопорушення. Будучи допитаним як підозрюваний, Бистрицький Р.В. свою вину заперечував, однак у ході одночасного допиту з потерпілим Сомовим С.С. визнав свою вину й показав, що викрадена барсетка знаходиться у квартирі за адресою: пр. Газети "Правда", б. 154 кв. 27, в м. Дніпропетровську, де він проживає разом зі своєю матір'ю.

Виходячи з того, що вищезазначеним злочином потерпілому Сомову С.С. була завдана майнова шкода в розмірі 1380 гривень, і те, що на момент звернення з цим клопотанням залишається невстановленим місцезнаходження гаманця вартістю 50 гривень та викрадених грошей у сумі 230 гривень, а загалом речей на суму 280 гривень, а також те, що є достатні підстави підозрювати у вчиненні цього кримінального правопорушення Бистрицького Р.В., у провадженні є необхідність накладення арешту на майно підозрюваного, котре може бути виявлено в ході обшуку за місцем його проживання за адресою: м. Дніпропетровськ, просп. ім. Газети "Правда", б. 154, кв. 27.

На підставі викладеного, керуючись ст. ст. 131-132, 170-171 КПК України.

### **ПРОШУ:**

Накласти арешт на зазначене в клопотанні майно підозрюваного Бистрицького Руслана Володимировича.

Додатки:

1) копія протоколу одночасного допиту Бистрицького Р.В. та Сомова С.С. на 4 арк.

2) витяг з Єдиного реєстру досудових розслідувань за № 100016 від 19 листопада 2012 року.

**Слідчий СВ Індустріального РВ  
ДМУ ГУМВС України**

в Дніпропетровській області  
капітан міліції

підпис

І.І. Іванов

**«ПОГОДЖЕНО»**

Прокурор  
Індустріального району  
міста Дніпропетровська  
старший радник юстиції  
26 листопада 2012 року

підпис

В.А. Головка

Слідчому судді  
Індустріального районного суду  
м. Дніпропетровська

### **КЛОПОТАННЯ**

**про тимчасовий доступ до речей і документів**

місто Дніпропетровськ

02 грудня 2012 року

Слідчий СВ Індустріального РВ Дніпропетровського МУ ГУМВС України в Дніпропетровській області капітан міліції Іванов Іван Ігорович, розглянувши матеріали досудового розслідування, внесеного до Єдиного реєстру досудових розслідувань за № 100016 від 19 листопада 2012 року, за ознаками кримінального правопорушення, передбаченого ч. 2 ст. 187 КК України,

### **ВСТАНОВИВ:**

19 листопада 2012 року приблизно о 18 годині 30 хвилин на перехресті вулиць Калинової та Косіора в м. Дніпропетровську двоє нестановлених слідством осіб із застосуванням насильства, небезпечного для здоров'я Сомова Сергія Семеновича, 1980 року народження, заволоділи його майном на загальну суму 1380 грн.

19 листопада 2012 року потерпілий Сомов С.С. із завданими в ході нападу травмами звернувся до приймального відділення міської клінічної лікарні № 6 м. Дніпропетровська, де йому був діагностований струс мозку та рекомендована стаціонарна форма лікування (довідка з приймального відділення від 19 листопада 2012 року), котре передбачає обов'язкове заведення на пацієнта історії хвороби.

Виходячи з того, що для досягнення повноти, всебічності та неупередженості розслідування вищезазначеного факту, зокрема, для отримання відомостей, котрі є необхідними для належної кваліфікації вчиненого діяння, у цьому провадженні є потреба встановлення ступеня тяжкості й характеру завданих потерпілому тілесних ушкоджень. У свою чергу, проведення судово-медичної експертизи вимагає надання експертові для

ознайомлення відомостей про стан потерпілого як на момент отримання тілесних ушкоджень, так і в подальшому.

Беручи до уваги вищевикладене та враховуючи, що в матеріалах кримінального провадження є достатні підстави вважати, що історія хвороби потерпілого Сомова С.С. має суттєве значення для встановлення обставин, котрі підлягають доказуванню у кримінальному провадженні, вважаю за необхідне отримати тимчасовий доступ до історії хвороби потерпілого Сомова С.С., що зберігається в міській клінічній лікарні №6 м. Дніпропетровська по вул. Байкальській, 5, а також отримати можливість тимчасового вилучення цієї історії хвороби для направлення за місцем проведення судово-медичної експертизи.

Керуючись ст. ст. 40, 131, 132, 159-166 КПК України, -

**ПРОШУ:**

Надати тимчасовий доступ до історії хвороби Сомова Сергія Семеновича, 1980 року народження, з можливістю тимчасового вилучення всіх документів, з яких складається зазначена історія хвороби, що знаходиться в міській клінічній лікарні №6 м. Дніпропетровська по вул. Байкальській, 5.

Додатки:

1. Копія протоколу огляду місця події на 4 арк;
2. Копія протоколу допиту потерпілого Сомова С.С. на трьох арк;
3. Копія довідки з приймального відділення МКЛ № 6 м. Дніпропетровська про результати обстеження Сомова С.С. від 19.11.2012 на 1 арк.
4. Витяг з Єдиного реєстру досудових розслідувань за № 100016 від 19 листопада 2012 року.

**Слідчий СВ Індустріального РВ  
Дніпропетровського МУ ГУМВС  
України в Дніпропетровській області  
капітан міліції**

підпис

**І.І. Іванов**

**«ПОГОДЖЕНО»**

**Прокурор  
Індустріального району  
міста Дніпропетровська  
старший радник юстиції**

підпис

**В.А. Головка**

02 грудня 2012 року

## ПРОТОКОЛ

тимчасового доступу до речей і документів

(в порядку ст.ст. 159-166 КПК України)

місто Дніпропетровськ

02 грудня 2012 року

Слідчий СВ Індустріального РВ Дніпропетровського МУ ГУМВС України в Дніпропетровській області капітан міліції Іванов Іван Ігорович за кримінальним провадженням № 100016 від 19 листопада 2012 року за ознаками кримінального правопорушення, передбаченого ч. 2 ст. 187 КК України, у приміщенні преparatorської ОКЛ № 6 м. Дніпропетровська при денному освітленні з дотриманням вимог ст. ст. 40, 104, 165, КПК України за участю лікаря Кузнецова О.О. з 17 год. 10 хв. по 17 год. 40 хв. тимчасово вилучив матеріали історії хвороби Сомова С.С. на 21 сторінці.

З протоколом ознайомлений:

Опис матеріалів історії хвороби вручений

підпис

О.О. Кузнецов

**Слідчий СВ Індустріального РВ  
Дніпропетровського МУ ГУМВС  
України в Дніпропетровській області  
капітан міліції**

підпис

**І.І. Іванов**

## СПИСОК ВИКОРИСТАНИХ ДЖЕРЕЛ

1. Конституція України: прийнята на п'ятій сесії Верховної Ради України 28 червня 1996 р. Ст. 141 // Відомості Верховної Ради України. -1996. — №30. — С. 381-417.
2. Кримінальний процесуальний кодекс України. Науково - практичний коментар: у 2 т. Т.1 / О. М. Бандурка, Е. М. Блажинський, Є. П. Бурдоль та ін.; за заг. ред. В. Я. Тація, В. П. Пшонки, А. В. Портнова. - Х. : Право, 2012. - 768 с.
3. Кримінальний процесуальний кодекс України. Науково - практичний коментар: у 2 т. Т.2 / О. М. Бандурка, Е. М. Блажинський, Є. П. Бурдоль та ін.; за заг. ред. В. Я. Тація, В. П. Пшонки, А. В. Портнова. - Х. : Право, 2012. - 664 с.
4. Кримінальний кодекс України: чинне законодав. зі змінами та допов. станом на 26.01.2015 р: офіц. текст.- К.: Паливода А.В., 2015.- 212 с.
5. Загальна Декларація прав людини: від 10.12.1948 р., № 217А(III) [Електронний ресурс] / Генеральна Асамблея ООН. - Режим доступу: <http://zakon.rada.gov.ua/cgi-bin/laws/>.
6. Конвенція про захист прав людини та основоположних свобод: зі змінами, внесеними Протоколом №11. Ст. 2371 // Офіційний вісник України. - 2006.- № 32. – С. 442-452.
7. Міжнародний пакт про громадянські і політичні права від 16.12.1966 р. [Електронний ресурс] / Генеральна Асамблея ООН. - Режим доступу: <http://zakon2.rada.gov.ua/laws/show/995-043>.
8. Салтевський М.В. Криміналістика: у сучасному викладі / М.В. Салтевський .- К: КОНДОР, 2005.- 590 с.
9. Головка М.Б. Взаємодія слідчих з працівниками оперативно-розшукових підрозділів за чинним Кримінальним процесуальним кодексом: окремі проблемні питання // Становлення та розвиток юридичної освіти в національному авіаційному університеті: матер. Всеукр. н.-практ. конф., Київ, 16 трав. 2013 р. / НАУ. – К.: 2013 - С. 228-231.
10. Криміналістика: підруч. для студ. юр. спец. вищ. закл. освіти / за ред. В.Ю. Шепітька. - 2-ге вид., переробл. і допов. - К.: Ін Юре, 2004.- 728 с.
11. Швидкий О. Особливості проведення обшуку при розслідуванні квартирних крадіжок // Підприємництво, господарство і право. - 2006. - № 3. - С.143-146.
12. Криміналістика: учеб. пособие / А. В. Дулов, Г. И. Грамович, А. В. Лапин и др.; под ред. А. В. Дулова. - Мн.: НКФ «ЭКОПЕРСПЕКТИВА», 1996.- 415 с.
13. Селиванов Н.А. Руководство для следователей / Н.А.Селиванов, В.А. Снетков. - М.: ИНФРА, 1998. - 732 с.
14. Глазырин Ф.В. Психология отдельных следственных действий / Ф.В. Глазырин. Волгоград, 1983.- 136 с.
15. Криміналістика (криміналістична техніка) / П.Д. Біленчук, А.П. Гель, М.В. Салтевський, Г.С. Семаков . - К., 2001.- 215 с.
16. Криміналістика / Т.В. Аверьянова, Р.С. Белкин, Ю.Г. Корухов, Е.Р. Россинская; под ред. Р.С. Белкина . - М.: НОРМА, 2003.- 973 с.
17. Дулов А.В. Судебная психология / А.В. Дулов . - Мн.: Вышэйшая школа,

1975. – 462 с.
18. Пантелеев И.Ф. Криминалистика / И.Ф. Пантелеев, Н.А. Селиванов. - М., 1988.- 288 с.
  19. Юридична психологія: підручник / за заг. ред. Л.І. Казміренко, Є.М. Моїсеєва - К., КНТ, 2007. - 360 с.
  20. Осипенко І.П. Використання нетрадиційних методів при проведенні слідчих (розшукових) дій // Інформаційне забезпечення розслідування злочинів: матер. Міжнар. круглого столу, Одеса, 30 трав. 2014 р. / НУ «Одеська юридична академія». – О.: Юридична література, 2014. - 182-188 с.
  21. Ващук О.П. Сучасні можливості використання невербальної інформації в розслідуванні злочинів / О.П.Ващук // Науковий вісник Херсонського державного університету. - 2013. - Вип. 4. Том 2. – С.146.
  22. Хільченко С. Проведення обшуку в справах про розповсюдження порнографічних предметів / С. Хільченко // Право України. – 2003. - №6. – С. 49-53.
  23. Грузінова Т. І. Особливості розслідування кримінальних справ про злочини, скоєні організованими злочинними групами / Т.І. Грузінова // Ч.1. Теорія та практика криміналістичного забезпечення розкриття та розслідування злочинів у сучасних умовах. - К.: НАВСУ, 2001. - С. 150- 153 с.
  24. Дулов А.В., Нестеренко П.Д. Тактика следственных действий / А.В.Дулов, П.Д. Нестеренко. – Мн., 1971. - 272 с.
  25. Ратинов А.Р. Обыск и выемка / А.Р. Ратинов. - М.: Госюриздат, 1961. - 220 с.
  26. Леви А.А. Обыск / А.А.Леви, А.И. Михайлов. - М.: Юрид. лит., 1983. - 79 с.
  27. Калмаков В.П. Следственный осмотр / В.П. Калмаков. - М.: Юрид. лит., 1969. - 196 с.
  28. Разумов Э.А. Осмотр места происшествия / Э.А. Разумов, Н.П. Молибога. - К.: РИО МВДУ, 1994. - 672 с.
  29. Когутич І.І. Криміналістика: курс лекцій / І.І. Когутич. - К.: Атіка, 2008. - 888 с.
  30. Волобуєв А.Ф. Про тактику обшуку / А.Ф.Волобуєв, О.Ф. Федорова // Криміналістичний вісник. – 2012. - № 2 (18). - С. 13.
  31. Боротьба з контрабандою та порушеннями митних правил: підруч. / за заг. ред. А.Д. Войцещука. – Хмельниц.: ІНТРАДА, 2008. - 328 с.



Для нотаток